



# hana 40

cooker hood

- EN** COOKER HOOD  
USER MANUAL AND INSTALLATION INSTRUCTIONS
- RO** HOTA DE BUCATARIE  
MANUAL DE UTILIZARE SI INSTRUCȚIUNI DE INSTALARE
- DE** DUNSTABZUGSHAUBE  
BEDIENUNGSANLEITUNG UND INSTALLATIONSANLEITUNG
- ES** CAMPANA  
MANUAL DE USUARIO E INSTRUCCIONES DE INSTALACIÓN
- FR** HOTTE  
MANUEL D'UTILISATION ET INSTRUCTIONS D'INSTALLATION
- IT** CAPPA  
MANUALE D'USO E ISTRUZIONI PER L'INSTALLAZIONE
- HU** PÁRAELSZÍVÓ  
FELHASZNÁLÓI KÉZIKÖNYV ÉS SZERELÉSI ÚTMUTATÓ
- BG** АСПИРАТОР  
РЪКОВОДСТВО ЗА ПОТРЕБИТЕЛЯ И ИНСТРУКЦИИ ЗА ИНСТАЛИРАНЕ

**EN** Note: Before mounting, installing and operating the unit, you must read this user manual and installation instructions carefully.

**RO** Nota: Înainte de montarea, instalarea și punerea în funcțiune a unității, trebuie să citiți cu atenție acest manual de utilizare și instrucțiuni de instalare.

**DE** Hinweis: Bevor Sie das Gerät montieren, installieren und in Betrieb nehmen, müssen Sie dieses Benutzerhandbuch und die Installationsanweisungen sorgfältig lesen.

**ES** Nota: Antes de montar, instalar y operar la unidad, debe leer detenidamente este manual de usuario y las instrucciones de instalación.

**FR** Remarque : Avant de monter, d'installer et d'utiliser l'appareil, vous devez lire attentivement ce manuel d'utilisation et les instructions d'installation.

**IT** Nota: prima di montare, installare e utilizzare l'unità, è necessario leggere attentamente il presente manuale dell'utente e le istruzioni di installazione.

**HU** Megjegyzés: A készülék felszerelése, telepítése és működtetése előtt figyelmesen olvassa el ezt a használati útmutatót és a telepítési utasításokat.

**BG** Забележка: Преди да монтирате, инсталирате и работите с уреда, трябва да прочетете внимателно това ръководство за потребителя и инструкциите за инсталиране.

# HANA 40

- EN 5.1 Delivery package
- RO 5.1 Continutul pachetului
- DE 5.1 Lieferpaket
- ES 5.1 Paquete de entrega
- FR 5.1 Paquet de livraison
- IT 5.1 Pacchetto di consegna
- HU 5.1 Szállítási csomag
- BG 5.1 Пакет за доставка

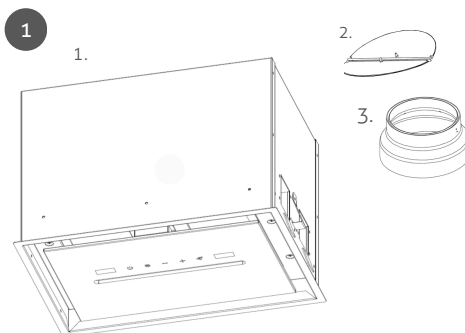

- EN 5.2 Unit dimensions (mm)
- RO 5.2 Dimensiunile unității (mm)
- DE 5.2 Geräteabmessungen (mm)
- ES 5.2 Dimensiones de la unidad (mm)
- FR 5.2 Dimensions de l'appareil (mm)
- IT 5.2 Dimensioni unità (mm)
- HU 5.2 Az egység méretei (mm)
- BG 5.2 Размери на уреда (mm)

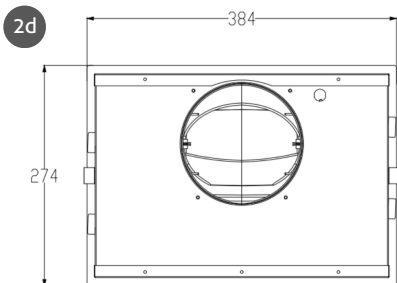
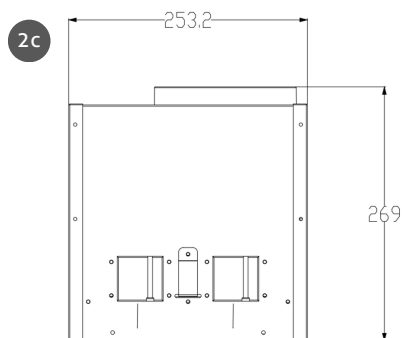
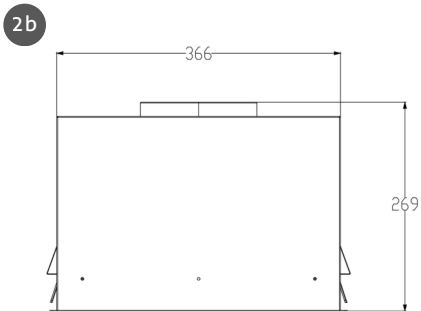
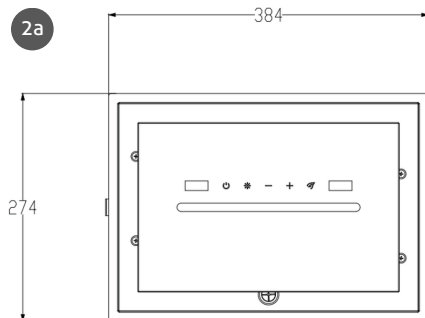

- EN 5.3 Safety distances (mm)
- RO 5.3 Distanțe de siguranță(mm)
- DE 5.3 Sicherheitsabstände (mm)
- ES 5.3 Distancias de seguridad (mm)
- FR 5.3 Distances de sécurité (mm)
- IT 5.3 Distanze di sicurezza (mm)
- HU 5.3 Biztonsági távolságok (mm)
- BG 5.3 Безопасни разстояния (mm)

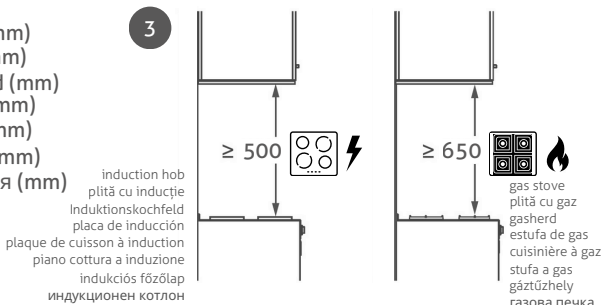

- EN 5.5 Installation steps
- RO 5.5 Etape de instalare
- DE 5.5 Installationsschritte
- ES 5.5 Pasos de instalación
- FR 5.5 Étapes d'installation
- IT 5.5 Fasi di installazione
- HU 5.5 Telepítési fázisok
- BG 5.5 Фази на инсталиране

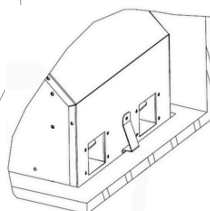
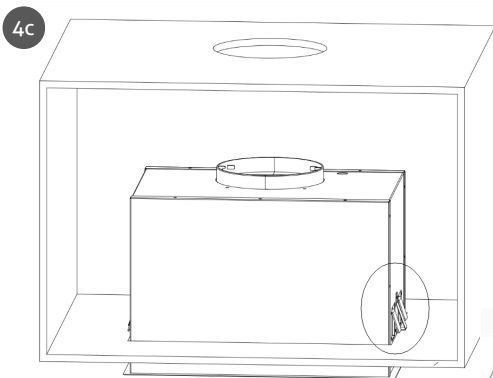
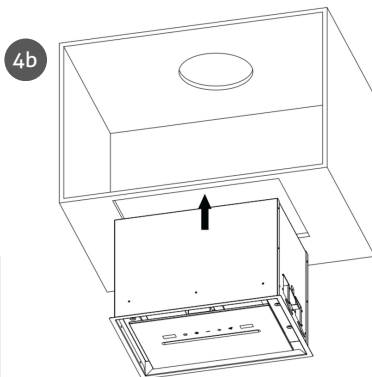
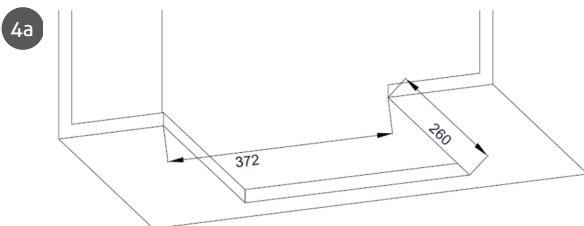

elastic clamp  
clema elastica  
elastische Klemme  
abraçadera elástica  
pince élastique  
morsetto elastico  
rugalmas bilincs  
еластична скоба



4d

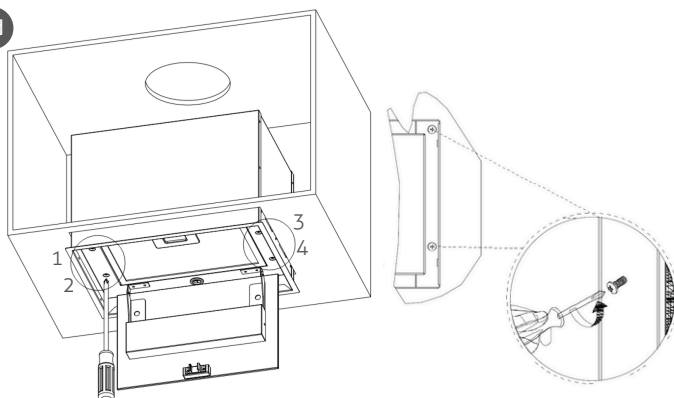

- EN 5.6 Demontarea/ Montarea filtrului de grăsime
- RO 5.6 Demontarea/ Montarea filtrelor pentru grăsiimi
- DE 5.6 Fettfilter ausbauen/einbauen
- ES 5.6 Extracción/instalación del filtro de grasa
- FR 5.6 Retrait/Installation du filtre à graisse
- IT 5.6 Rimozione/installazione del filtro antigrasso
- HU 5.6 A zsírszűrő eltávolítása/behelyezése
- BG 5.6 Премахване/поставяне на филтъра за мазнини

5

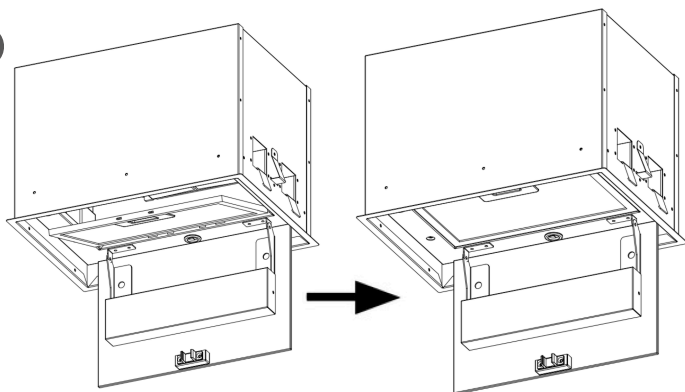

- EN 5.7 Exhaust Size (mm)
- RO 5.7 Dimensiune evacuare (mm)
- DE 5.7 Auspuffgröße (mm)
- ES 5.7 Tamaño de escape (mm)
- FR 5.7 Taille d'échappement (mm)
- IT 5.7 Dimensioni scarico (mm)
- HU 5.7 Kipufogócső mérete (mm)
- BG 5.7 Размер на ауспуха (mm)

6

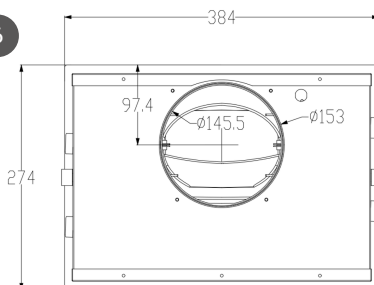

- EN 5.8 Installation of the non-return valve
- RO 5.8 Instalarea clapetei anti-retur
- DE 5.8 Einbau des Rückschlagventils
- ES 5.8 Instalación de la válvula de retención
- FR 5.8 Installation du clapet anti-retour
- IT 5.8 Installazione della valvola di non ritorno
- HU 5.8 Az acél drótkötelek felszerelése
- BG 5.8 Монтаж на стоманени въжета

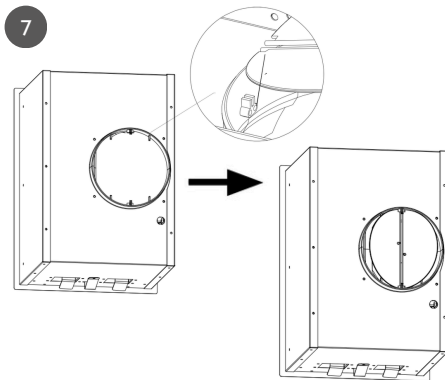

- EN 5.9 Connection to the air exhaust system
- RO 5.9 Racordarea la sistemul de evacuare a aerului
- DE 5.9 Anschluss an das Abluftsystem
- ES 5.9 Conexión al sistema de escape de aire
- FR 5.9 Raccordement au système d'évacuation d'air
- IT 5.9 Collegamento al sistema di scarico dell'aria
- HU 5.9 Csatlakozás a levegőelvezető rendszerhez
- BG 5.9 Свързване към изпускателната система

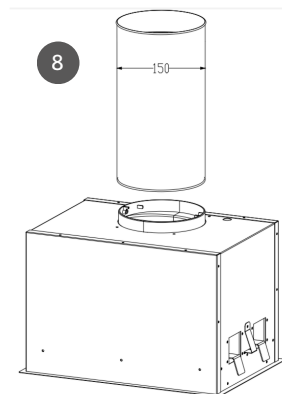

- EN 5.10 Installation of the air adapter (reduction)
- RO 5.10 Instalarea adaptorului (reductiei) de aer
- DE 5.10 Installation des Luftadapters (Reduktion)
- ES 5.10 Instalación del adaptador de aire (reducción)
- FR 5.10 Installation de l'adaptateur d'air (réduction)
- IT 5.10 Installazione dell'adattatore dell'aria (riduzione)
- HU 5.10 A levegőadapter beszerelése (csökkentés)
- BG 5.10 Монтаж на въздушния адаптер (редукция)

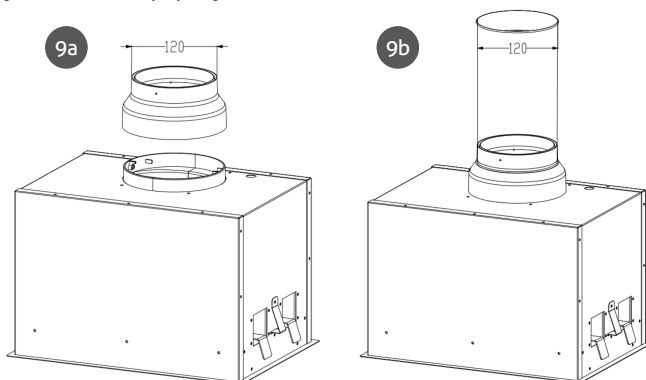

- EN 5.12 Fitting the carbon filter kit KCF4 - optional  
 RO 5.12 Montarea kitului de filtre de carbon KCF4 - opțional  
 DE 5.12 Einbau des Kohlefilter-Kits KCF4 – optional  
 ES 5.12 Montaje del kit de filtro de carbón KCF4 - opcional  
 FR 5.12 Montage du kit filtre à charbon KCF4 - en option  
 IT 5.12 Montaggio del kit filtro carbone KCF4 - opzionale  
 HU 5.12 A KCF4 szénzsűrő készlet felszerelése – opcionális  
 BG 5.12 Монтиране на комплект въгленов филтър KCF4 - опция

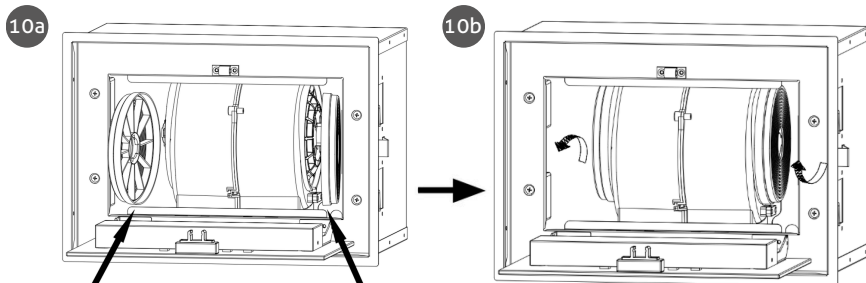

- EN 5.13 Removing the carbon filter kit KCF4  
 RO 5.13 Demontarea kitului de filtre de carbon KCF4  
 DE 5.13 Entfernen des Kohlefilter-Kits KCF4  
 ES 5.13 Desmontaje del kit de filtro de carbón KCF4  
 FR 5.13 Démontage du kit filtre à charbon KCF4  
 IT 5.13 Rimozione del kit filtro carbone KCF4  
 HU 5.13 A KCF4 szénzsűrő készlet eltávolítása  
 BG 5.13 Премахване на комплекта въгленов филтър KCF4

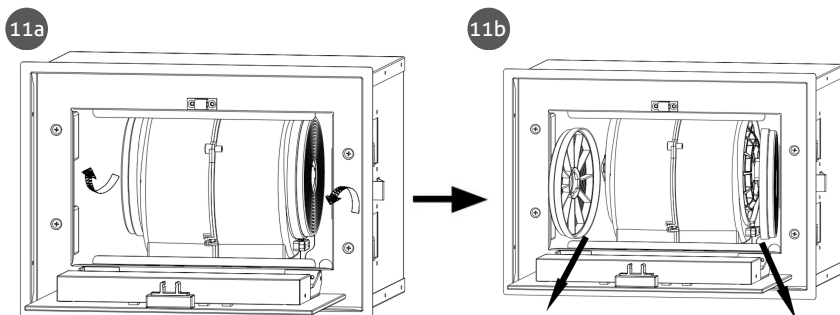

## CONTENT

1. SAFETY	9
2. PREVENTION OF MATERIAL DAMAGE	12
3. ENVIRONMENTAL PROTECTION AND SAVING	12
4. INSTALLATION RULES	13
5. INSTALLATION	17
6. USE - FUNCTIONS	19
7. TROUBLESHOOTING	21
8. CLEANING AND MAINTENANCE	22
9. ACCESSORY	24
10. DISPOSAL	24

Note: The original text of this user and installation manual is considered to be in the English language. All instructions specified in other languages are translated by electronic means. In the event of a translation error or misunderstanding, the reference text will be considered to be in English. This user manual has been carefully designed, but certain omissions, inaccuracies, or ambiguities may occur; therefore, for corrections, please report them to the email: [support@kompatic.com](mailto:support@kompatic.com).



## 1. SAFETY

Observe the following safety instructions.

### 1.1 General instructions

- Read this manual carefully.
- Keep the instructions and the manufacturer's information for future use or to pass on to the next owner.
- It is not allowed to put the unit into operation if it has been damaged during transport.

### 1.2 Use according to destination

This unit is designed for domestic use only.

Observe the special installation instructions.

Safety in use is guaranteed only with proper assembly in accordance with the assembly instructions. The installer is responsible for faultless operation at the installation location.

Use this unit only:

- for extracting cooking vapor.
- in one's own home and in closed rooms in the domestic environment.
- up to a height of 2000 m above sea level.

Do not use the unit:

- with an external timer.

### 1.3 Limitation of the circle of users

This unit can be used by children over 8 years of age and persons with reduced physical, sensory or mental capabilities or lack of experience and/or knowledge only if they are supervised or have been instructed in the safe use of the unit and have understood the dangers resulting from it. Children should not be allowed to play with the unit.

Cleaning and maintenance performed by the user should not be performed by children, unless they are 15 years of age and older and are supervised. Children under the age of 8 must be kept away from the unit and its power cord.

### 1.4 Safe use



#### **WARNING - Danger of suffocation!**

Children can wrap themselves in the packaging or pull it on their head, suffocating.

- Do not leave children near the packaging.
  - Do not let children play with the packaging material.
- Children can suck in or swallow the small parts and choke.

- Keep small parts away from children.
- Do not let children play with small parts.



#### **WARNING - Danger of poisoning!**

Recirculated combustion gases can cause poisoning. Heating sources dependent on room air (for example, gas, oil, wood or coal heaters, permanent heaters, water heaters) draw combustion air from the space in which they are installed and conduct the burnt gases to the outside, through a gas exhaust installation (for example, a chimney). In combination with an on cooker hood, both the air from the kitchen and the air from the neighboring rooms are sucked in.

If there is not enough air supply, a negative pressure is formed. Toxic gases from the chimney or the exhaust pipe are recirculated in the rooms of the house.

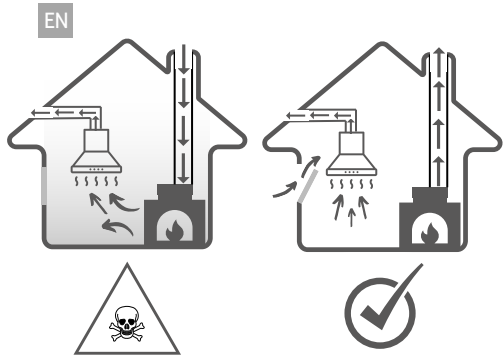

- Ensure sufficient air supply when using the unit in exhaust air mode and with a heating source dependent on room air.

• Risk-free operation is possible only when the negative pressure in the space of installation of the heating source does not exceed 4 Pa (0.04 mbar). This can be achieved when the air required for combustion can circulate through openings, eg doors, windows, in combination with an air supply/exhaust unit or by other technical means. An air supply/exhaust unit does not independently ensure compliance with the limit value.

- Regardless of the situation, ask for the recommendation of the specialized staff, who can appreciate the whole ventilation complex of the house and who can propose the appropriate measure for ventilation. If the unit operates exclusively in air recirculation mode, operation is possible without restrictions.

### **WARNING - Fire hazard!**

Grease deposits in the grease filters can ignite.

- Never operate the unit without the grease filter in place.
- Clean the grease filter regularly.
- Never work with open flames near the unit (eg do not flambé).
- Do not install the appliance near a solid fuel heating device (eg wood or coal) unless the heating device has a sealed, non-removable cover. There must be no sparks near the cooking area.
- Hot oil and fats catch fire quickly. Hot oil and fats must be supervised at all times.
- Never try to extinguish burning oil or fat particles with water.

Unplug the stove. Carefully extinguish the flames using a cover, fire blanket or a similar item. Gas cooking zones on which no cookware is placed release strong heat during operation. A top-mounted ventilation unit may be damaged or catch fire.

- Use the gas cooking zones only with a cookware placed on them.

In the case of simultaneous operation of several gas cooking zones, a strong heat is emitted. A ventilation unit mounted on top could be damaged or catch fire.

- Use the gas cooking zones only with one cookware placed on them.
- Adjust to the highest ventilation setting.
- Never use two high-flame gas cooking zones simultaneously for long periods of time more than 15 minutes. Two cooking zones correspond to one large burner.
- Never use a large burner with more than 5 kW and a large flame for more than 15 minutes, for example, the wok burner.

**⚠ WARNING - Risk of burns!**

During use, accessible parts become hot.  
 Never touch hot surfaces.  
 Keep children away.  
 The unit heats up during operation.  
 Allow unit to cool before cleaning.

**⚠ WARNING - Risk of injury!**

Components inside the unit may have sharp edges.

- Carefully clean the inside of the unit.

Changes to the electrical or mechanical structure are dangerous and can lead to malfunctions.

- Do not make any changes to the electrical or mechanical structure.

The filter cover can vibrate (if the unit model is equipped with such a cover)

- Open the filter cover slowly.
- When opening, hold the filter cover firmly until it stops swinging.
- Close the filter cover slowly.

The light from LEDs is very strong and can affect vision (risk group 1).

Do not look directly at the lit LED for more than 100 seconds.

**⚠ WARNING - Danger of electric shock!**

Moisture getting inside the unit can cause electric shock.

- Before cleaning, remove the plug from the socket or disconnect the fuses from the fuse panel.
- Do not use pressure jet or steam jet cleaners to clean the unit.

**⚠ WARNING - Danger of explosion!**

Strongly corrosive-alkaline or strongly acidic detergents can cause explosions in combination with aluminum parts inside the dishwasher.

- Do not use strongly corrosive-alkaline or strongly acidic detergents. Also, do not under any circumstances use commercial or industrial detergents in combination with aluminum parts, such as, for example, the cooker hood's grease filter.

**⚠ WARNING - Fire hazard!**

Grease deposits in the grease filters can ignite.

- Clean the grease filter regularly.

**⚠ WARNING - Risk of injury!**

Improperly executed repairs are dangerous.

- Only specialized personnel have the right to repair the unit.
- If the unit is defective, notify the authorized service center.

**⚠ WARNING - Danger of electric shock!**

Ingress of moisture may cause electric shock.

- Do not use wet sponges.

## 2. PREVENTION OF MATERIAL DAMAGE

### ATTENTION!

Condensation water can lead to defects caused by corrosion.

- To prevent condensation, turn on the unit when cooking.

Moisture entering the area of the control elements can cause malfunctions.

- Never clean the controls using a damp cloth.

Improper cleaning can cause damage to surfaces.

- Follow the cleaning instructions.
- Do not use sharp or abrasive cleaning tools.
- Clean stainless steel surfaces only in the direction of sanding.
- Never clean the operating elements using stainless steel cleaners.

Leaking condensate can damage the unit.

- The air exhaust pipe must be installed at an angle of at least 1° to the unit.

Improper pressure on decorative elements can cause them to break.

- Do not pull on the decorative elements.
- Do not place or hang objects on the decorative elements.

Damage to surfaces due to not removing the protective film.

- Before first use, remove the protective film from all parts of the unit.

The painted surfaces of the unit are delicate.

- Protect painted surfaces from scratching.

## 3. ENVIRONMENTAL PROTECTION AND SAVING

### 3.1 Disposing of the packaging

The packaging is ecological and recyclable.

- Dispose of the components separately, depending on their type.

### 3.2 Saving energy

If you follow these instructions, your unit will use less electricity.

Adapt the fan speed according to the amount of vapor generated.

- A lower fan speed means lower energy consumption. Use intensive step only when necessary.

In the case of large quantities of vapors, select a higher fan speed in advance.

- The distribution of unpleasant odors in the room will be reduced.

Disconnect the lighting system if its operation is no longer required.

- If the lighting system is disconnected, it no longer consumes electricity.

Clean or replace the filters at the specified intervals.

- The efficiency of the filter is maintained.

Place a lid on the cooking pot.

- The amount of steam and condensation is reduced.

Use the additional functions only when necessary.

- Disabling additional functions reduces energy consumption.



## 4. INSTALLATION RULES

You can use the unit in air exhaust mode or air recirculation mode.

### 4.1 Operation with exhaust air

The intake air is cleaned by the grease filter and is removed to the outside environment through a pipe system. The air must not be vented through a chimney that is used to vent flue gases from a device, gas or other fuels (does not apply to units using air recirculation technology).

- If the exhaust air is to be led into a chimney or flue that is not in operation, the consent of the competent personnel must be obtained.
- If the exhaust air is led through the outer wall, a channel passing through the wall must be used, the width of which is equal to its thickness.

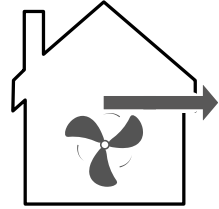

### 4.2 Air recirculation regime

To neutralize unpleasant odors in the air recirculation mode, you must install an unpleasant odor neutralizing filter. For the different possibilities of using the unit in air recirculation mode, as well as for compatible accessories, please consult the catalog or the representatives local.

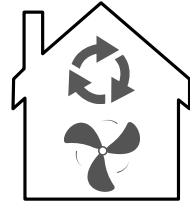

### 4.3 Safe mounting

Follow these safety instructions when mounting the unit.

#### ⚠ WARNING - Danger of poisoning!

Recirculated combustion gases can cause poisoning. Heating sources dependent on room air (for example, gas, oil, wood or coal heaters, permanent heaters, water heaters) draw combustion air from the space in which they are installed and conduct the flue gases to the outside through a gas exhaust installation (for example, a chimney). In combination with an on cooker hood, both the air from the kitchen and the air from the neighboring rooms are sucked in.

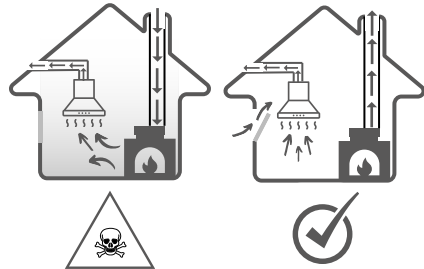

If there is not enough air supply, a negative pressure is formed. Toxic gases from the chimney or the exhaust pipe are recirculated in the rooms of the house.

Ensure sufficient air supply when using the unit in exhaust air mode and with a heating source dependent on room air.

- Risk-free operation is possible only when the vacuum in the space installation of the heating source does not exceed 4 Pa (0.04 mbar).

This can be achieved when the air required for combustion can circulate through openings, eg doors, windows, in combination with an air supply/exhaust unit or by other technical means.

An air supply/exhaust unit does not independently ensure compliance with the limit value.

- Regardless of the situation, ask for the recommendation of the specialized staff, who can assess the entire ventilation complex of the home and who can propose the appropriate measure for ventilation.

• If the unit operates exclusively in air recirculation mode, the operation is possible without restrictions.

Recirculated combustion gases can cause poisoning.

- If a is installed with a room air dependent heating unit, the hood's power supply must be provided with a suitable safety circuit.

Recirculated combustion gases can lead to poisoning.

- Do not discharge the waste air into a chimney or flue that is in operation.
- Do not discharge waste air into a column used to ventilate the room where a fireplace is installed.
- If the exhaust air must be led into a chimney or flue gas exhaust that is not in operation, the consent of the competent specialized personnel must be obtained.

Recirculated combustion gases can cause poisoning.

- If a cooker hood is installed with a room air dependent heating unit, the cooker hood's power supply must be provided with a suitable safety circuit.

Recirculated combustion gases can lead to poisoning.

- Do not discharge the waste air into a chimney or flue that is in operation.
- Do not discharge waste air into a column used to ventilate the room where a fireplace is installed.
- If the exhaust air must be led into a chimney or flue gas exhaust that is not in operation, the consent of the competent specialized personnel must be obtained.

 **WARNING - Danger of suffocation!**

Children can wrap themselves in the packaging or pull it on their head, suffocating.

- Do not leave children near the packaging.
- Do not let children play with the packaging material.

 **WARNING - Fire hazard!**

Grease deposits in the grease filters can ignite.

- Pre-set safety distances must be observed to avoid heat build-up.
- Pay attention to the information about your cooking devices. If the cooking device's installation instructions indicate a different distance, take it
- always consider the greatest distance. If gas and electric cooking zones are operated together, the maximum prescribed distance applies.
- Grease deposits in the grease filters can ignite.
- Never work with open flames near the unit (eg for buckling).
- Only install the unit near a solid fuel cooking place (eg wood or coal) if it is enclosed in a non-removable enclosure. There should be no sparks.

**⚠ WARNING - Risk of injury!**

Components inside the unit may have sharp edges.

- Wear protective gloves.

If the unit is not properly secured, it may fall.

- All fasteners must be installed firmly and securely.

Changes to the electrical or mechanical structure are dangerous and can lead to malfunctions.

- Do not make any changes to the electrical or mechanical structure.

The filter cover may vibrate (if the unit model is equipped with a cover)

- Open the filter cover slowly.
- When opening, hold the filter cover firmly until it stops swinging.
- Close the filter cover slowly.

**⚠ WARNING - Danger of electric shock!**

Sharp-edged components inside the unit can cause damage to the connecting cable.

Do not bend or block the connection cable.

Improperly executed installations are dangerous.

The unit will be connected and used only according to the data on the technical data plate.

The unit will only be connected to a properly installed grounded alternating current outlet.

The protection system of the building's electrical power supply must be installed correctly.

Do not connect the unit to another switching source, for example a timed switch or remote control system.

If the unit is mounted, free access to the mains cable plug must be ensured. If free access is not possible, a phase separator for all poles will be installed in the permanent electrical installation according to the conditions of the installation provisions.

When placing the unit, pay attention to the fact that the mains power cable is not stuck in one place or damaged.

**4.4 General remarks**

When installing, keep these general notes in mind.

- For installation, the construction regulations in force and those of the local electricity and gas supplier must be respected.

**4.5 Notes on the electrical connection**

To be able to safely connect the unit to the power supply network, take these indications into account.

**⚠ WARNING - Danger of electric shock!**

To be able to safely connect the unit to the electricity supply network, take these indications into account.

It must be possible to disconnect the unit from the electricity supply network at any time. The unit can only be connected to an outlet with a protective contact, installed according to regulations.

- The plug of the mains cable must be accessible after mounting the unit.
- If this is not possible, a phase separator must be installed in the permanent electrical installation for all poles according to the conditions of overvoltage category III in the installation regulations.
- The fixed electrical installation can only be carried out by a qualified electrician. We recommend that you install a circuit breaker with differential protection (FI switch) in the power supply circuit of the unit.

Sharp-edged components inside the unit can cause damage to the connecting cable.

- Do not bend or block the connection cable.
- This unit complies with the EC anti-parasitic regulations.
- The unit corresponds to protection class 1. Thus, it can only be used with an electrical connection with a protective conductor.
- During installation, the unit must not be connected to the power supply network. Make sure touch protection is provided by mounting.

#### 4.6 Observations regarding installation conditions

- Mount the unit in a kitchen cabinet.
- For fitting additional special accessories, follow the attached installation instructions.
- For optimal steam capture, the unit should be mounted centrally above the hob.

#### 4.7 Observations regarding the ventilation pipe

The manufacturer of the unit does not offer any guarantee in the case of complaints regarding the route of the exhaust pipes.

- Use a short, straight exhaust pipe with as large a diameter as possible.
- Long and rough air exhaust pipes with many bends or small diameters reduce the suction capacity and increase the noise level of the fan.
- Do not use air exhaust pipes made of flammable materials.
- To prevent recirculation of condensate, install the air intake pipe with an inclination of at least 1° to the unit.

#### Round tubes

Use round tubes with an inner diameter of 150 mm (recommended) or at least 120 mm.

#### Flat channels

Use flat channels whose inner section corresponds to the diameter of the round tube:

- The diameter of 150 mm corresponds to a size of approximately 177 cm<sup>2</sup>.
- The diameter of 120 mm corresponds to a size of approximately 113 cm<sup>2</sup>.
- For diameters deviating from these values, sealing strips must be used.
- Do not use flat channels that have sharp bends.

#### 4.8 Indications regarding the mode of operation with air evacuation

A non-return valve must be fitted when operating with air exhaust to prevent the entry of air and impurities from the outside.

#### Remarks

If the unit is not equipped with a non-return valve, it can be purchased separately from specialized stores.

If the exhaust air is led through the outer wall, a channel passing through the wall must be used, the width of which is equal to its thickness.

#### 4.9 Indications regarding the mode of operation with air recirculation

The unit must only be used installed in a fixed position and with the pipes connected.

## 5. INSTALLATION

### ATTENTION!

This unit is designed to be installed in a furniture cabinet.  
Keep this information in mind when mounting the unit.

#### 5.1 Delivery package

After unpacking, check that the delivery is complete and that all parts are free of possible transport damage. See the image **1**

1. - cooker hood
2. - non-return valve
3. - reducer 150 - 120 mm

#### 5.2 Unit dimensions (mm)

See images **2a** **2b** **2c** **2d**

#### 5.3 Safety distances

Observe the safety distances from the unit (calculated in mm). See image **3**

#### 5.4 Checking the furniture

1. Check that the built-in furniture is positioned horizontally and that it has sufficient load-bearing capacity.

**Note: Follow the manufacturer's specifications regarding the load-bearing capacity of the built-in furniture.**

2. Make sure that the built-in furniture withstands temperatures up to 90 °C.
3. Make sure that the built-in furniture allows for embedding even after the cutting work is done.

#### 5.5 Installation steps

**Note! Do not connect the power cable until the installation is complete!**

1. Cut an installation gap in the cabinet wall where the hood will be mounted. Use the dimensions in the image **4a** (measured in mm) as a guide.

2. Insert the hood into the furniture body. **4b**

Make sure that the elastic clips are fixed on the furniture body on both sides. See the image **4c**

3. Adjust screws 1, 2, 3, 4 until the flanges of both sides are fixed in the furniture body. See the image **4d**

#### 5.6 Removing/Installing the grease filter

### ATTENTION!

**By falling, the grease filter can damage the cooking zone below. Hold the filter firmly when installing it.**

Open the front panel of the perimeter extraction by pulling and unclipping it, then let it rest freely on the hinges.

Press the opening handle to detach the grease filter. See the images **5**

#### 5.7 Exhaust size (mm)

See the image **6**



#### 5.8 Installation of the non-return valve

Position and secure on the cooker hood connection. See the images **7**

#### 5.9 Connection to the air exhaust system

1. Attach the air exhaust tube (acc. not included) to the cooker hood connection. See image **8**
2. Seal the joints.



### 5.10 Installation of the air adapter (reduction)

1. Fix the reduction with the diameter of 150 mm on the connect. of the cooker hood. 
2. Fix the 120 mm diameter exhaust pipe on the reducer. See image 
3. Seal the joints.



### 5.11 Carbon filter kit (code: KCF4) for operation in air recirculation mode

In air recirculation mode, carbon filters capture substances that cause unpleasant odors. Regularly replacing the carbon filters ensures a high level of odor elimination. Carbon filters cannot be cleaned or regenerated.

### 5.12 Fitting the carbon filter kit KCF4 - optional

1. Turn off the unit.
2. Remove the grease baffle filters.
3. Position the KCF4 carbon filters in the unit to the left and right of the motor.
4. Correctly align the filter with the mounting system mounted on the motor and attach it. See the image 
5. Turn clockwise for a firm fit, each filter separately. See the image 
6. After mounting both KCF4 filters, mount the baffle grease filters.

### 5.13 Removing the carbon filter kit KCF4

1. Turn off the unit.
2. Remove the grease baffle filters
3. Turn counterclockwise each individual KCF4 filter and pull to the side of the motor. See the image 
4. Remove the KCF4 carbon filters from the unit. See the image 

### 5.14 Connection to the air recirculation system

1. Mount the carbon filters for odors (code: KCF4) - optional accessory
2. Attach the air exhaust tube to the cooker hood connection (optional accessory)
3. Make the connection to the hole in the built-in furniture.
4. Fix the exhaust grille to the built-in furniture in such a way that its connection fits into the exhaust pipe.
5. Seal the joints.

### 5.15 Making the electrical connection

Insert the plug into a socket with a protective contact.

### 5.16 Unit Disassembly

 **WARNING - Risk of injury!**

Components inside the unit may have sharp edges.

Wear protective gloves.

1. Disconnect the unit from the mains power supply.
2. Undo the air exhaust tube.
3. If necessary, open the filter cover (for models with this cover)
4. Remove the grease filter. To prevent damage, do not bend the grease filter.
5. Disconnect the control panel harness and the lighting system harness.
6. Loosen the screws from the built-in furniture.
7. Slowly lower the unit.

## 6. USE AND FUNCTIONS

**ATTENTION! LED lamps must not be covered with thermal insulation or other materials.**

**NOTE!** Only turn on the LED lights while the cooker hood is running. Do not turn on the lights to illuminate the room. Do not touch the LED lamps within 30 minutes after use units.

### 6.1 Control panel

Via the operating elements you set all the functions of your unit and receive information about the operating status.



 On/Off fan button - Used to start/stop the unit

 LED light On/Off button

 Button to decrease the unit's speed

 Button to increase the unit's speed

 Air cleaning function

### 6.2 Starting the unit

Tap the button  (lit in red), and the unit will start at the first speed.

### 6.3 Adjusting the speed using the control panel

Tap the button  to increase the fan speed.

Tap the button  to decrease the fan speed.

When the 1st speed is selected, the button  is lit continuously.

When the 2nd speed is selected, the button  is lit continuously.

When the 3rd speed is selected, the button  flashes.

When the Boost mode is activated, the button  flashes.

### 6.4 Boost speed setting

Touch and hold the button  to activate the Boost level. The unit will operate at maximum level for 5 minutes. After 5 minutes, a warning beep will sound, and the speed will immediately return to level 3.

### 6.5 Connecting and disconnecting the lighting system

You can activate or deactivate the lighting system independently of the ventilation system.

Tap  to turn it on. Tap  again to turn it off.

### 6.6 Stopping the Unit

Touch 

In Standby Mode, touch and hold this button for 0.5 seconds to start the fan's operation. While the fan is running, briefly press this button to stop the fan. This will cause the red LED light to illuminate.

**Note:** The LED on this button will remain off while the cooker hood fan is operating. It will light up in red when the fan is not running.

### 6.7 Quick Timer function

Touch the — and + keys simultaneously for 1 second, and the ON/OFF button will flash in red, indicating the activation of the function and the automatic shutdown of the unit after 5 minutes.

After 5 minutes, the motor will stop if no other function is activated, and a sound signal will be heard for 5 seconds, indicating the deactivation of the Quick Timer mode. The sound signal can be stopped by pressing any button. You can deactivate the Quick Timer function by pressing the — and + keys simultaneously again.

### 6.8 Light temperature adjustment/ light brightness adjustment

In standby mode, touch and hold this button ✨ for 3 seconds to access the light temperature adjustment function. Upon entering this mode, the LEDs on the buttons — + will flash simultaneously.

At this point, you can use the button — or + to adjust the light temperature. The adjustable range spans from 3200°K (warm color tone) to 6500°K (cool color tone) in a continuous cycle - pressing the button — decreases the light temperature, while pressing it again increases it. While in light temperature adjustment mode, you can also modify the brightness by briefly pressing the button ✨.

The brightness follows a sequence of 100% → 75% → 50% → 75% → 100%.

After selecting your desired light temperature and brightness, press and hold the button ✨ again to exit the adjustment mode. The default light temperature is set to 3200K (warm color tone).

### 6.9 Air cleaning function

In standby mode, press and hold the button 🍃 for 1 second to activate the air cleaning function. This feature runs the unit at low speed for 5 minutes, after which it will automatically power down for 55 minutes. Once this cycle ends, the unit will turn on again for another 5 minutes, repeating the 55-minute off cycle continuously.

To deactivate this function, press and hold the button for 1 second. Disabling the air cleaning function does not affect other normal operations.

During the 5-minute active phase, the button leaf 🍃 LED will flash green. When the 55-minute off period begins, the leaf 🍃 LED will emit a steady green light.

If the air cleaning function is active and the fan is manually turned on, the air cleaning function will stop automatically. However, once the fan is turned off, the air cleaning function will resume.

### 6.10 Filter cleaning reminder

When the motor has been running for 20 hours, the indicators — + will flash. At this point, press and hold the button — to clear the reminder. The device will beep twice and restart the timer.

### 6.11 Connecting the remote control







In standby mode, touch and hold the button ⏻ for 3 seconds to enter remote control synchronization mode. The indicator light will start flashing.

While in pairing mode, press the button ⏻ on the remote control. A beep will sound, indicating that the remote control has been successfully connected.

If no operation is performed or synchronization fails within 15 seconds, the system will automatically return to standby mode.



## 6.12 Connecting the remote control

-  ON/OFF start/stop button - Used to start/stop the unit.
-  Button to increase the unit's fan speed - To activate the "Boost!" setting, press and hold this button. The fan will run in Boost mode for 5 minutes, after which it will automatically return to speed level 3.
-  Press this button to lower the fan speed step by step. Each press decreases the speed to the next lower level until the minimum setting is reached.
-  LED lighting button - used to turn on/off the unit's LED lighting.
-  Air cleaning button-used to turn on/off the unit's Air cleaning.
-  Quick Timer button - used to turn on/off the unit's Quick Timer function





## 6.13 Gesture control instructions



Gesture sensor

Gesture sensor

When the device is powered on for the first time, the gesture function is disabled by default.

- To enable the gesture function, press and hold the button  for 3 seconds.
- In standby mode, press and hold the button  for 3 seconds to disable the gesture function.
- In standby mode, move your hand along the display from left to right to activate speed level 1 and turn on the light.
- At speed level 1, move your hand from left to right to increase to speed level 2.
- At speed level 2, move your hand from left to right to increase to speed level 3.
- At speed level 3, moving your hand left to right will activate Boost mode, which will run for 5 minutes before automatically returning to speed level 3.
- When the fan is running, move your hand along the display from right to left to activate the 5-minute shutdown countdown - Quick Timer function.
- If the 5-minute shutdown countdown is active, move your hand from right to left again to turn off the fan immediately.

# 7. TROUBLESHOOTING

Minor faults can be fixed by yourself. Before contacting the service center, consult the troubleshooting information. This way you avoid unnecessary expenses.

### WARNING - Risk of injury!

Improperly executed repairs are dangerous.

- Only specialized personnel have the right to repair the unit.
- If the unit is defective, notify the authorized service center.

### WARNING - Danger of electric shock!

Improperly executed repairs are dangerous.

- Only specialist personnel are allowed to carry out repair work on unit level.
- Only original spare parts must be used when repairing the unit.
- If the power cord of this unit becomes damaged, it must be replaced by a qualified and trained person.

#### 7.1 Replacement of defective LED lamps

Defective LED lamps can only be replaced by the manufacturer's service personnel or a qualified specialist (electrician).

## 7.2 Operating errors

Failure	Causes and remedy of defects
The LED lighting is on, but the fan does not turn on.	<ul style="list-style-type: none"> <li>• The fan turbine is blocked.</li> <li>• The motor is damaged.</li> </ul> Turn off the unit and call an authorized person to carry out the repair
Neither the LED lighting nor the fan work.	<ul style="list-style-type: none"> <li>• LED module burned out.</li> <li>• The power cord is not plugged in properly. Insert the plug firmly into the outlet.</li> </ul>
The unit emits strong vibrations.	<ul style="list-style-type: none"> <li>• The fan turbine is damaged.</li> <li>• The fan motor is not firmly attached.</li> <li>• The unit is not properly secured to the stand.</li> </ul> Shut down the unit and repair only with the help of qualified service personnel. Lower the unit and check that the bracket is in the proper position.
Air intake power is reduced.	<ul style="list-style-type: none"> <li>• Too much distance between the unit and the hob.</li> </ul> Readjust the distance respecting the safety distances. The intake of fresh air in the room is not sufficient to compensate for the exhaust air.

## 8. CLEANING AND MAINTENANCE

To ensure optimal operation of the unit for a long period of time, clean and care carefully.

### 8.1 Cleaning products

#### ATTENTION!

Inappropriate cleaning agents can damage the surface of the unit.

- Do not use sharp or abrasive cleaning agents.
- Do not use cleaning agents with a high alcohol content.
- Never use wire sponges or hard dish sponges.
- Do not use special products for hot cleaning.
- Use glass cleaners, glass scrapers or stainless steel care products only if they are recommended in the cleaning instructions for the particular component.
- Wash new cloths thoroughly before use.

### 8.2 Cleaning the unit

Clean the unit as directed to avoid damage to various components and surfaces from improper cleaning with inappropriate cleaning products.

#### **WARNING - Danger of explosion!**

Strongly corrosive-alkaline or strongly acidic detergents can cause explosions in combination with aluminum parts inside the dishwasher.

- Do not use strongly corrosive-alkaline or strongly acidic detergents. Also, do not under any circumstances use commercial or industrial detergents in combination with aluminum parts, such as, for example, the grease filter.

**⚠ WARNING - Danger of electric shock!**

Moisture getting inside the unit can cause electric shock.

- Before cleaning, remove the plug from the socket or disconnect the fuses from the switchboard fuses.
- Do not use pressure jet or steam jet cleaners to clean the unit.

**⚠ WARNING - Risk of burns!**

The unit heats up during operation.

- Allow unit to cool before cleaning.

**⚠ WARNING - Risk of injury!**

Components inside the unit may have sharp edges.

- Carefully clean the inside of the unit.
1. Follow the information on cleaning products.
  2. Depending on the surface, clean as follows:
    - Clean stainless steel surfaces using a sponge and a hot water solution with dish detergent, wiping in the direction of sanding.
    - Clean painted surfaces using a sponge and a hot water solution with dish detergent.
    - Clean aluminum surfaces using a soft cloth and glass cleaner.
    - Clean plastic surfaces using a soft cloth and glass cleaner.
    - Clean glass surfaces using a soft cloth and glass cleaner.
  3. Wipe afterwards with a soft cloth.
  4. For stainless steel surfaces, apply the stainless steel care product in a thin layer with a soft cloth.

**8.3 Cleaning the operating elements****⚠ WARNING - Danger of electric shock!**

Ingress of moisture may cause electric shock.

Do not use wet sponges.

1. Follow the information on cleaning products.
2. Clean with a damp sponge and a hot detergent solution.
3. Wipe afterwards with a soft cloth.

**8.4 Manual cleaning of the grease filter**

Grease filters retain grease particles from kitchen steam. By regularly cleaning the grease filters, a high grease filtering capacity is ensured.

**⚠ WARNING - Fire hazard!**

Grease deposits in the grease filters can ignite.

1. Observe the information on cleaning products.
2. Soak the grease filters in a hot detergent solution.

In the case of persistent deposits, you can use a special fat dissolving product.

3. Thoroughly rinse the grease filters.
4. Allow the grease filters to dry.

**8.5 Cleaning the grease filters in the dishwasher**

Grease filters retain grease particles from kitchen steam. By regularly cleaning the grease filters, a high grease filtering capacity is ensured.

**⚠ WARNING - Fire hazard!**

Grease deposits in the grease filters can ignite.

**ATTENTION!**

Grease filters can be damaged if crushed. Do not crush the grease filters!

Note: Washing the grease filters in the dishwasher may result in slight discolouration. Discolorations have no influence on the operation of the grease filters.

1. Observe the information on cleaning products.
2. Loosely position the grease filters inside the dishwasher. Grease filters with persistent deposits should not be cleaned in the dishwasher.

In the case of persistent deposits, you can use a special fat dissolving product.

3. Turn on the dishwasher. When adjusting the temperature, select the maximum value 70 °C.
4. Allow the grease filters to dry.

**9. ACCESSORY**

You can purchase accessories from local partners/online stores. Use only original accessories specifically designed for your unit model. Accessories are designed specifically for the unit. To find out which accessories are suitable for your unit, consult the catalog or our website [www.kompatic.com](http://www.kompatic.com)

Accessory	Product Code
Grease filter (1pc.)	KAF19S
Grease filter (1pc.)	KAF19B
KCF4 Carbon Filter kit (2 pcs.)	KCF4

**10. DISPOSAL****Handing over the old unit**

Thanks to ecological recycling, valuable raw materials can be reused.

- Dispose of the unit in an environmentally friendly manner. Information about the current methods of ecological disposal of units can be obtained from specialized commercial distributors, but also from the town hall or local administration.



This unit is marked according to European directive 2012/19/EU regarding old electrical and electronic devices (waste electrical and electronic equipment – WEEE). The Directive prescribes the framework for a take-back, valid throughout EU, and the recovery of old devices.



**For Kompatic CE & WEEE Compliance, Packaging and packaging waste, Batteries**

Please scan the QR code here

**Thank you for choosing Kompatic!**

For expert advice on your Kompatic appliances, help or repairs, please contact us at [www.kompatic.com/warranty](http://www.kompatic.com/warranty).

Other additional details about this product:

- Information
- Technical specifications
- Energy label

can be consulted by accessing [www.kompatic.com](http://www.kompatic.com)



Manufacturer & Importer:  
INTAX TRADING SRL

14B Ion Creangă Str., Otopeni, Ilfov, Romania  
Phone (+40) 318 246 246. Fax (+40) 214 203 151  
[office@intaxtrading.com](mailto:office@intaxtrading.com)  
[www.intaxtrading.com](http://www.intaxtrading.com)

## CUPRINS

1. SIGURANȚA	26
2. PREVENIREA PREJUDICIILOR MATERIALE	29
3. PROTECȚIA MEDIULUI	29
4. INSTRUCȚIUNI DE MONTAJ	30
5. MONTAJUL	34
6. UTILIZARE ȘI FUNCȚII	36
7. REMEDIEREA DEFECȚIUNILOR	39
8. CURĂȚAREA ȘI ÎNTREȚINEREA	40
9. ACCESORII	42
10. EVACUAREA CA DEȘEU	42

Notă: Textul original al acestui manual de utilizare și instalare este considerat a fi în limba engleză. Toate instrucțiunile specificate în alte limbi sunt traduse prin mijloace electronice. În cazul unei erori de traducere sau a unei neînțelegeri, textul de referință va fi considerat a fi în limba engleză. Acest manual de utilizare a fost conceput cu grijă, dar pot apărea anumite omisiuni, inexactități sau ambiguități; prin urmare, pentru corecții, vă rugăm să le raportați la adresa de e-mail: [support@kompatic.com](mailto:support@kompatic.com).



## 1. SIGURANTA

Respectați următoarele instrucțiuni de siguranță.

### 1.1 Instrucțiuni generale

- Citiți cu atenție acest manual.
- Păstrați instrucțiunile, precum și informațiile producătorului în vederea utilizării ulterioare sau înmânării acestora următorului proprietar.
- Nu este permisă punerea în funcțiune a unitatii dacă aceasta a fost deteriorată în timpul transportului.

### 1.2 Utilizarea conform destinației

Aceasta unitate este destinată numai utilizării în regim casnic.

Respectați instrucțiunile speciale de montaj.

Numai la montajul regulamentar corespunzător instrucțiunii de montaj este garantată siguranța la utilizare. Instalatorul este responsabil pentru funcționarea ireproșabilă la locul de instalare.

Utilizați aceasta unitate numai:

- pentru aspirarea vaporilor.
- în locuința proprie și în încăperi închise din mediul casnic.
- până la o înălțime de 2000 m deasupra nivelului mării.

Nu folosiți unitatea:

- cu un temporizator extern.

### 1.3 Limitare a cercului de utilizatori

Această unitate poate fi folosită de copii cu vârsta de peste 8 ani și de persoane cu capacități fizice, senzoriale sau mintale reduse sau fără experiență și/sau cunoștințe numai dacă sunt supravegheați sau au fost instruiți referitor la utilizarea în siguranță a unitatii și au înțeles pericolele care rezultă din aceasta. Copiii nu trebuie lăsați să se joace cu unitatea.

Curățarea și întreținerea realizată de către utilizator nu trebuie făcută de copii, în afară de cazul în care ei au vârsta de 15 ani și mai mari și sunt supravegheați. Copiii mai mici de 8 ani trebuie ținuti la distanță de unitatea și de cablul de alimentare electrică a acesteia.

### 1.4 Utilizarea în siguranță

 **AVERTISMENT - Pericol de asfixiere!**

Copiii se pot înfășura în ambalaj sau și-l pot trage pe cap, asfixiindu-se.

- Nu lăsați copiii în apropierea ambalajului.
- Nu lăsați copiii să se joace cu materialul de ambalaj.

Copiii pot aspira sau înghiți piesele mici și se pot asfixia.

- Nu lăsați copiii în apropierea pieselor mici sau cu piesele mici.



**AVERTISMENT - Pericol de intoxicatie!**

Gazele de ardere recirculate pot provoca intoxicări. Sursele de încălzire dependente de aerul din încăpere (de exemplu, dispozitiv de încălzire cu gaz, ulei, lemn sau cărbuni, încălzitoare permanente, încălzitoare de apă) trag aerul de ardere din spațiul în care sunt instalate și conduc gazele arse în exterior, printr-o instalație de evacuare a gazelor (de exemplu, coș de fum). În combinație cu o hotă pornită, este aspirat atât aerul din bucătărie, cât și cel din încăperile învecinate.

Dacă nu există o alimentare suficientă cu aer, se formează o subpresiune. Gazele toxice din coșul de fum sau din conducta de evacuare sunt recirculate în încăperile din locuință.

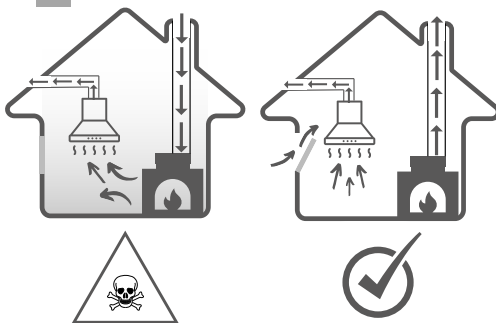

- Asigurați o alimentare suficientă cu aer atunci când folosiți unitatea în modul de evacuare a aerului și cu o sursă de încălzire dependentă de aerul din încăpere.
- Funcționarea fără riscuri este posibilă numai atunci când subpresiunea din spațiul de instalare a sursei de încălzire nu depășește 4 Pa (0,04 mbari). Aceasta se poate obține atunci când aerul necesar pentru ardere poate circula prin deschideri, de exemplu, uși, ferestre, în combinație cu o unitate de alimentare cu aer/evacuare a aerului sau prin alte mijloace tehnice. O unitate de alimentare cu aer/evacuare a aerului nu asigură în mod independent respectarea valorii limită.
- Indiferent de situație, solicitați recomandarea personalului specializat, care poate aprecia întregul complex de aerisire al locuinței și care vă poate propune măsura adecvată pentru aerisire.
- Dacă unitatea funcționează exclusiv în regimul de recirculare a aerului, funcționarea este posibilă fără restricții.

#### AVERTISMENT - Pericol de incendiu!

Depunerile de grăsime din filtrele pentru grăsimi se pot aprinde.

- Nu puneți niciodată unitatea în funcțiune dacă filtrul pentru grăsimi nu este montat.
- Curățați cu regularitate filtrul pentru grăsimi.
- Nu lucrați niciodată cu flăcări deschise în apropierea unitatii (de exemplu, nu flambați).
- Nu instalați aparatul în apropierea unui dispozitiv de încălzire cu combustibil solid (de exemplu, lemn sau cărbune) decât dacă dispozitivul de încălzire are un capac etanș, ce nu poate fi detașat. Nu trebuie să se producă scânteii în apropierea spațiului de gătit.
- Uleiul și grăsimile fierbinți se aprind rapid. Uleiul și grăsimile fierbinți trebuie să fie supravegheate în permanență.
- Nu încercați niciodată să stingeți cu apă uleiul sau particulele de grăsime aprinse.

Deconectați plita. Înăbușiți cu atenție flăcările utilizând un capac, o pătură extincatoare sau un articol similar. Zonele de gătit pe gaz pe care nu este așezat niciun vas eliberează o căldură puternică în timpul funcționării. O unitate de ventilare montată deasupra poate suferi deteriorări sau poate lua foc.

- Utilizați zonele de gătit pe gaz numai cu un vas de gătit așezat pe acestea.

În cazul funcționării simultane a mai multor zone de gătit pe gaz, se emană o căldură puternică.

O unitate de ventilație montată deasupra ar putea suferi deteriorări sau ar putea lua foc.

- Utilizați zonele de gătit pe gaz numai cu câte un vas de gătit așezat pe acestea.
- Reglați la cea mai înaltă treaptă de ventilație.
- Nu folosiți niciodată simultan două zone de gătit pe gaz cu flacără mare timp de mai mult de 15 minute. Două zone de gătit corespund unui singur arzător mare.
- Nu utilizați niciodată un arzător mare cu peste 5 kW și cu flacără mare timp de peste 15 minute, de exemplu, arzătorul wok.

**⚠️ AVERTISMENT - Pericol de arsuri!**

În timpul utilizării, părțile accesibile devin fierbinți.

- Nu atingeți niciodată suprafețele fierbinți.
- Țineți copiii la distanță.

Unitatea se încălzește în timpul funcționării.

- Înainte de curățare, lăsați unitatea să se răcească.

**⚠️ AVERTISMENT - Pericol de ranire!**

Componentele din interiorul unitatii pot avea muchii ascuțite.

- Curățați cu atenție interiorul unitatii.

Modificările la structura electrică sau mecanică sunt periculoase și pot duce la defecțiuni.

- Nu efectuați modificări la structura electrică sau mecanică.

Capacul filtrului poate vibra (daca modelul unitatii este dotat cu un astfel de capac)

- Deschideți lent capacul filtrului.
- La deschidere, țineți ferm capacul filtrului până când acesta nu se mai balansează.
- Închideți lent capacul filtrului.

Lumina de la LED-uri este foarte puternică și poate afecta vederea (grupa de risc 1).

Nu priviți mai mult de 100 de secunde direct înspre LED-ul aprins.

**⚠️ AVERTISMENT - Pericol de electrocutare!**

Pătrunderea umidității în interiorul unitatii poate provoca electrocutarea.

- Înainte de curățare, scoateți ștecherul din priză sau decuplați siguranțele de la tabloul de siguranțe.
- Nu utilizați pentru curățarea unitatii, dispozitive de curățat cu jet sub presiune sau cu jet de abur.

**⚠️ AVERTISMENT - Pericol de explozie!**

Detergenții puternic coroziv-alkalini sau cu conținut puternic acid pot produce explozii în combinație cu piesele din aluminiu din interiorul mașinii de spălat vase.

- Nu utilizați detergenți puternic coroziv-alkalini sau cu conținut puternic acid. De asemenea, nu utilizați în niciun caz detergenți comerciali sau industriali în combinație cu piesele din aluminiu, cum ar fi, de exemplu, filtrul pentru grăsimi al hotei.

**⚠️ AVERTISMENT - Pericol de incendiu!**

Depunerile de grăsime din filtrele pentru grăsimi se pot aprinde.

- Curățați cu regularitate filtrul pentru grăsimi.

**⚠️ AVERTISMENT - Pericol de rănire!**

Reparațiile executate incorect sunt periculoase.

- Numai personalul de specialitate are dreptul de a executa reparații ale unitatii.
- Dacă unitatea este defectă, înștiințați centrul de service abilitat.

**⚠️ AVERTISMENT - Pericol de electrocutare!**

Pătrunderea umidității poate provoca electrocutare.

- Nu utilizați bureți umezi.



## 2. PREVENIREA PREJUDICIILOR MATERIALE

### ATENȚIE!

Apa de condens poate duce la defecte cauzate de coroziune.

- Pentru a preveni acumularea apei de condens, porniți unitatea atunci când gătiți.

Pătrunderea umezelii în zona elementelor de comandă poate cauza defectțiuni.

- Nu curățați niciodată elementele de comandă utilizând o lavetă umedă.

Curățarea necorespunzătoare poate determina deteriorarea suprafețelor.

- Respectați instrucțiunile de curățare.
- Nu folosiți instrumente de curățare ascuțite sau abrazive.
- Curățați suprafețele din oțel inoxidabil numai în direcția șlefuirii.
- Nu curățați niciodată elementele de operare utilizând produse de curățare pentru inox.

Scurgerea apei de condens poate cauza deteriorarea unității.

- Conducta de evacuare a aerului trebuie să fie instalată la un grad de înclinare de cel puțin 1° față de unitate.

Apăsarea necorespunzătoare pe elemente decorative poate determina ruperea acestora.

- Nu trageți de elementele decorative.
- Nu așezați și nu agățați obiecte pe elementele decorative.

Deteriorarea suprafețelor din cauza neîndepărtării foliei de protecție.

- Înainte de prima utilizare, îndepărtați folia de protecție de pe toate piesele unitatii.

Suprafețele vopsite ale unitatii sunt delicate.

- Protejați împotriva zgârierii, suprafețele vopsite.

## 3. PROTECȚIA MEDIULUI

### 3.1 Predarea la deșeurile a ambalajului

Ambalajele sunt ecologice și reciclabile.

- Eliminați componentele separat, în funcție de tipul acestora.

### 3.2 Economisirea de energie

Dacă respectați aceste instrucțiuni, unitatea dvs. va consuma mai puțină energie electrică.

Adaptați treapta ventilatorului în funcție de cantitatea de vapori generată.

- O treaptă mai redusă a ventilatorului implică un consum mai redus de energie. Folosiți treapta intensivă numai atunci când este necesar.

În cazul cantităților mari de vapori, selectați din timp o treaptă superioară a ventilatorului.

- Distribuția mirosurilor neplăcute în încăperea va fi redusă.

Deconectați sistemul de iluminare dacă funcționarea acestuia nu mai este necesară.

- Dacă sistemul de iluminare este deconectat, acesta nu mai consumă energie electrică.

Curățați sau înlocuiți filtrele la intervalele de timp specificate.

- Eficiența filtrului este menținută.

Așezați un capac pe vasul de gătit.

- Cantitatea de vapori și condens se reduce.

Utilizați funcțiile suplimentare numai atunci când este necesar.

- Dezactivarea funcțiilor suplimentare reduce consumul de energie.

## 4. INSTRUCȚIUNI DE MONTAJ

Puteți utiliza unitatea în modul de evacuare a aerului sau în modul de recirculare a aerului.

### 4.1 Funcționarea cu evacuarea aerului

Aerul aspirat este curățat prin filtrul pentru grăsimi și este eliminat în mediul exterior printr-un sistem de țevi. Aerul nu trebuie să fie evacuat printr-un coș care este utilizat pentru evacuarea gazelor arse de la un dispozitiv, a gazului sau altor carburanți (nu se aplică pentru unitățile la care se utilizează tehnologia de recirculare a aerului).

- Dacă aerul evacuat trebuie condus într-un coș de fum sau de evacuare a gazelor arse care nu este în funcțiune, trebuie obținut acordul personalului competent.
- Dacă aerul evacuat este condus prin peretele exterior, trebuie utilizată un canal de trecere prin zid a carei lățime să fie egală cu grosimea acestuia..

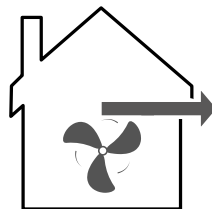

### 4.2 Regimul de recirculare a aerului

Pentru a neutraliza mirosurile neplăcute în regimul de recirculare a aerului, trebuie să montați un filtru de neutralizare a mirosurilor neplăcute. Pentru diferitele posibilități de utilizare a unității în regimul de recirculare a aerului, precum și pentru accesoriile compatibile vă rugăm consultați catalogul sau reprezentanțele locale.

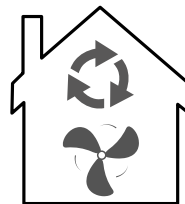

### 4.3 Montarea în siguranță

Respectați aceste instrucțiuni privind siguranța atunci când montați unitatea.

#### AVERTISMENT - Pericol de intoxicație!

Gazele de ardere recirculate pot provoca intoxicații. Sursele de încălzire dependente de aerul din încăpere (de exemplu, dispozitivele de încălzire cu gaz, ulei, lemn sau cărbuni, încălzitoare permanente, încălzitoare de apă) trag aerul de ardere din spațiul în care sunt instalate și conduc gazele arse în exterior, printr-o instalație de evacuare a gazelor (de exemplu, coș de fum). În combinație cu o hotă pornită, este aspirat atât aerul din bucătărie, cât și cel din încăperile învecinate.

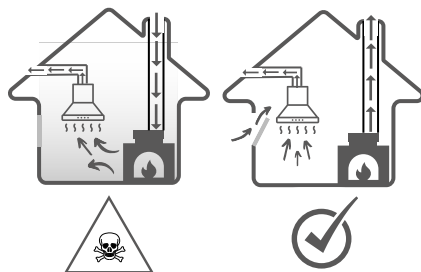

Dacă nu există o alimentare suficientă cu aer, se formează o subpresiune. Gazele toxice din coșul de fum sau din conducta de evacuare sunt recirculate în încăperile din locuință. Asigurați o alimentare suficientă cu aer atunci când folosiți unitatea în modul de evacuare a aerului și cu o sursă de încălzire dependentă de aerul din încăpere.

- Funcționarea fără riscuri este posibilă numai atunci când subpresiunea din spațiul de instalare a sursei de încălzire nu depășește 4 Pa (0,04 mbari).

Aceasta se poate obține atunci când aerul necesar pentru ardere poate circula prin deschideri, de exemplu, uși, ferestre, în combinație cu o unitate de alimentare cu aer/evacuare a aerului sau prin alte mijloace tehnice. O unitate de alimentare cu aer/evacuare a aerului nu asigură în mod independent respectarea valorii limită.

- Indiferent de situație, solicitați recomandarea personalului specializat, care poate aprecia întregul complex de aerisire al locuinței și care vă poate propune măsura adecvată pentru aerisire.
- Dacă unitatea funcționează exclusiv în regimul de recirculare a aerului, funcționarea este posibilă fără restricții.

Gazele de ardere recirculate pot provoca intoxicații.

- Dacă este instalată o hotă cu o unitate de încălzire dependentă de aerul din încăperea, sursa de alimentare cu energie electrică a hotei trebuie prevăzută cu un circuit de siguranță adecvat.

Gazele de ardere recirculate pot duce la intoxicații.

- Nu evacuați aerul uzat într-un coș de fum sau într-un coș de evacuare a gazelor arse care este în funcțiune.
- Nu evacuați aerul uzat într-o coloană utilizată pentru ventilarea încăperii în care este montat un șemineu.
- Dacă aerul evacuat trebuie condus într-un coș de fum sau de evacuare a gazelor arse care nu este în funcțiune, trebuie obținut acordul personalului specializat competent.

Gazele de ardere recirculate pot provoca intoxicații.

- Dacă este instalată o hotă cu o unitate de încălzire dependentă de aerul din încăperea, sursa de alimentare cu energie electrică a hotei trebuie prevăzută cu un circuit de siguranță adecvat.

Gazele de ardere recirculate pot duce la intoxicații.

- Nu evacuați aerul uzat într-un coș de fum sau într-un coș de evacuare a gazelor arse care este în funcțiune.
- Nu evacuați aerul uzat într-o coloană utilizată pentru ventilarea încăperii în care este montat un șemineu.
- Dacă aerul evacuat trebuie condus într-un coș de fum sau de evacuare a gazelor arse care nu este în funcțiune, trebuie obținut acordul personalului specializat competent.

#### **AVERTISMENT - Pericol de asfixiere!**

Copiii se pot înfășura în ambalaj sau și-l pot trage pe cap, asfixiindu-se.

- Nu lăsați copii în apropierea ambalajului.
- Nu lăsați copii să se joace cu materialul de ambalaj.

#### **AVERTISMENT - Pericol de incendiu!**

Depunerile de grăsime din filtrele pentru grăsimi se pot aprinde.

- Distanțele de siguranță prestabilite trebuie respectate pentru a se evita acumularea de căldură.
- Acordați atenție informațiilor referitoare la dispozitivele dumneavoastră de gătit. Dacă instrucțiunile de instalare a dispozitivului de gătit indică o distanță diferită, luați întotdeauna în considerare distanța cea mai mare. Dacă zonele de gătit pe gaz și electrice funcționează împreună, este valabilă cea mai mare distanță prescrisă.

Depunerile de grăsime din filtrele pentru grăsimi se pot aprinde.

- Nu lucrați niciodată cu flăcări deschise în apropierea unitatii (de exemplu, pentru flambare).

- Instalați unitatea numai în apropierea unui loc de gătit cu combustibili solizi (de exemplu, lemn sau cărbune) dacă este închisa într-o incinta nedemontabila. Nu trebuie să se producă scânteii.

#### AVERTISMENT - Pericol de rănire!

Componentele din interiorul unitatii pot avea muchii ascuțite.

- Purtați mănuși de protecție.

Dacă unitatea nu este fixată corespunzător, acesta poate cădea.

- Toate elementele de fixare trebuie montate ferm și sigur.

Modificările la structura electrică sau mecanică sunt periculoase și pot duce la defecțiuni.

- Nu efectuați modificări la structura electrică sau mecanică.

Capacul filtrului poate vibra (daca modelul unității este prevazut cu capac)

- Deschideți lent capacul filtrului.
- La deschidere, țineți ferm capacul filtrului până când acesta nu se mai balansează.
- Închideți lent capacul filtrului.

#### AVERTISMENT - Pericol de electrocutare!

Componentele cu muchii ascuțite din interiorul unitatii pot provoca deteriorări ale cablului de conectare.

- Nu îndoiți și nu blocați cablul de conectare.

Instalările executate incorect sunt periculoase.

- Unitatea se va conecta și utiliza numai conform datelor de pe plăcuța cu date tehnice.
- Unitatea se va racorda doar la o priză de curent alternativ cu împământare, instalată regulamentar.
- Sistemul de protecție a instalației de alimentare cu energie electrică a clădirii trebuie să fie instalat corect.
- Nu racordați unitatea la o altă sursă de comutare, de exemplu, la un comutator temporizat sau la un sistem de comandă de la distanță.
- Dacă unitatea este montata trebuie asigurat accesul liber la ștecherul cablului de alimentare de la rețea. Dacă accesul liber nu este posibil, în instalația electrică permanentă se va monta un separator de faze pentru toții polii conform condițiilor din dispozițiile de instalare.
- La amplasarea unitatii acordați atenție cablului de alimentare de la rețea să nu fie înțepenit într-un loc sau deteriorat.

#### 4.4 Observații generale

La instalare, țineți cont de aceste observații generale.

- Pentru instalare trebuie respectate reglementările privind construcțiile aflate în vigoare și cele ale furnizorului local de energie electrică și gaz.

#### 4.5 Observații privind racordul electric

Pentru a putea racorda în siguranță unitatea la rețeaua de alimentare cu energie electrică, țineți cont de aceste indicații.

#### AVERTISMENT - Pericol de electrocutare!

Pentru a putea racorda în siguranță unitatea la rețeaua de alimentare cu energie electrică, țineți cont de aceste indicații.

Separarea unitatii de la rețeaua de alimentare cu energie electrică trebuie să fie posibilă în orice moment. Unitatea poate fi conectata doar la o priză cu contact de protecție, instalată regulamentar.

- Ștecherul de la cablul de racordare la rețea trebuie să fie accesibil după montarea unitatii.
- Dacă acest lucru nu este posibil, în instalația electrică permanentă trebuie montat un separator de faze pentru toții polii conform condițiilor categoriei de supratensiune III din dispozițiile de instalare.
- Instalația electrică fixă poate fi executată numai decătore un electrician calificat. Vă recomandăm să instalați un întrerupător cu protecție diferențială (întrerupător FI) în circuitul de alimentare electrică a unitatii.

Componentele cu muchii ascuțite din interiorul unitatii pot provoca deteriorări ale cablului de conectare.

- Nu îndoiți și nu blocați cablul de conectare.
- Aceasta unitate corespunde prevederilor CE de antiparazitare.
- Unitatea corespunde clasei de protecție 1. Astfel, acesta poate fi utilizat doar cu un racord electric cu conductor de protecție.
- În timpul montării, unitatea nu trebuie să fie conectata la rețeaua de alimentare cu energie electrică. Asigurați-vă că protecția la atingere este asigurată prin montare.

#### 4.6 Observații privind condițiile de instalare

- Montați unitatea într-un corp din bucătărie.
- Pentru montarea de accesorii speciale suplimentare, respectați instrucțiunile de instalare anexate.
- Pentru captarea optimă a aburilor, unitatea trebuie montat central deasupra plitei.

#### 4.7 Observații privind conducta de aerisire

Producătorul unitatii nu oferă nicio garanție în cazul reclamațiilor care privesc traseul tuburilor de evacuare.

- Utilizați un tub de evacuare a aerului scurt, drept și cu un diametru cât mai mare.
- Tuburile de evacuare a aerului lungi și rugoase, cu multe coturi sau cu diametre mici reduc capacitatea de aspirare și cresc nivelul de zgomot al ventilatorului.
- Nu utilizați tuburi de evacuare a aerului realizate din materiale inflamabile.
- Pentru a preveni recircularea condensului, montați tubul de aspirare a aerului cu o înclinare de cel puțin 1° față de unitate.

**Tuburi rotunde** - Utilizați tuburi rotunde cu un diametru interior de 150 mm (recomandat) sau de cel puțin 120 mm.

**Canale plate** - Utilizați canale plate a căror secțiune interioara să corespundă diametrului tubului rotund:

- Diametrul de 150 mm corespunde unei dimensiuni de aproximativ 177 cm<sup>2</sup>.
- Diametrul de 120 mm corespunde unei dimensiuni de aproximativ 113 cm<sup>2</sup>.
- La diametre care se abat de la aceste valori trebuie utilizate benzi de etanșare.
- Nu utilizați canale plate care au coturi ascuțite.

#### 4.8 Indicații privind modul de funcționare cu evacuare a aerului

La funcționarea cu evacuarea aerului trebuie montată o clapetă antiretur pentru a preveni intrarea aerului și a impurităților din exterior.

#### Observații

Dacă unitatea nu este prevăzută cu o clapetă antiretur, aceasta poate fi achiziționată separat din magazinele specializate.

Dacă aerul evacuat este condus prin peretele exterior, trebuie utilizat un canal de trecere prin zid a carei latime să fie egală cu grosimea acestuia.

#### 4.9 Indicații cu privire la modul de funcționare cu recircularea aerului

Unitatea trebuie utilizata numai instalată într-o poziție fixă și cu conductele conectate.

## 5. MONTAJUL

### ATENȚIE!

Această unitate este concepută pentru a fi instalată și utilizată într-un corp de mobilier. Țineți cont de aceste informații atunci când montați unitatea.

#### 5.1 Conținutul pachetului

După des pachetare verificați ca livrarea să fie completă și ca toate piesele să nu prezinte eventuale deteriorări din transport. Imaginea 1

1. - hotă
2. - clapetă anti-retur
3. - reductor 150 -120 mm

#### 5.2 Dimensiunile unității (mm)

Vedeți imaginile 2a 2b 2c 2d

#### 5.3 Distanțe de siguranță

Respectați distanțele de siguranță față de unitate (calculate în mm). Vedeți imaginea 3

#### 5.4 Verificarea mobilierului

1. Verificați dacă mobilierul de încorporare este poziționat orizontal și dacă are o capacitate portantă suficientă.

**Notă: Respectați specificațiile producătorului privind capacitatea portantă a mobilierului de încorporare.**

2. Asigurați-vă că mobilierul de încorporare rezistă la temperaturi de până la 90 °C.
3. Asigurați-vă că mobilierul de încorporare permite încastrarea și după efectuarea lucrărilor de decupare.

#### 5.5 Pași pentru instalare

**Nota! Nu conectați cablul de alimentare până la finalizarea instalării!**

1. Tăiați un spațiu de instalare în peretele dulapului unde va fi montată hota. Folosiți dimensiunile din imaginea 4a (măsurate în mm) ca reper.

2. Introduceți hota în corpul de mobilier. 4b

Asigurați-vă că acele clipsuri elastice sunt fixate pe corpul mobilierului, pe ambele părți. 4c

3. Reglați șuruburile 1, 2, 3, 4 până când flanșele de pe ambele părți sunt fixate în corpul mobilierului. Vedeți imaginea 4d

#### 5.6 Îndepărtarea/Instalarea filtrului de grăsime

**NOTA! Prin cădere, filtrul de grăsime poate deteriora zona de gătit de sub acesta. Țineți ferm filtrul atunci când îl instalați.**

Deschideți panoul frontal al extracției perimetrale prin tragerea și desprinderea acestuia, apoi lăsați-l să se sprijine liber pe balamale.

Apăsați mânerul de deschidere pentru a detașa filtrul de grăsime. Vedeți imaginile 5

#### 5.7 Dimensiunea evacuării (mm)

Vedeți imaginea 6

#### 5.8 Instalarea clapetei antiretur

Poziționați și fixați clapeta pe racordul hotei. 7

#### 5.9 Racordarea la sistemul de evacuare a aerului

1. Fixați tubul de evacuare (accesoriu neinclus) a aerului pe racordul hotei.

Vedeți imaginea 8

2. Etanșați îmbinările.

### 5.10 Instalarea adaptorului (reducției) de aer

1. Fixați reducția cu diametrul de 150 mm pe racordul hotei. Vedeți imaginea **9a**
2. Fixați tubul de evacuare cu diametrul de 120 mm pe reducție. Vedeți imaginea **9b**
3. Etanșați îmbinările.

### 5.11 Kitul de filtre de carbon (cod: KCF4) pentru funcționarea în regim de recirculare a aerului

În regimul de recirculare a aerului, filtrele de carbon captează substanțele cu mirosuri neplăcute. Prin înlocuirea cu regularitate a filtrelor de carbon se asigură un grad înalt de eliminare a mirosurilor neplăcute. Filtrele de carbon pentru mirosuri nu pot fi curățate sau regenerate.

### 5.12 Montarea kitului de filtre de carbon KCF4 - opțional

1. Opriți unitatea.
2. Îndepărtați filtrele de protecție împotriva grăsimii.
3. Poziționați filtrele de carbon KCF4 în unitate, pe partea stângă și dreaptă a motorului.
4. Aliniați corect filtrul cu sistemul de montare montat pe motor și atașați-l. Imaginea **10a**
5. Întoarceți-l în sensul acelor de ceasornic pentru o fixare fermă, fiecare filtru separat.

Vedeți imaginea **10b**

1. După montarea ambelor filtre KCF4, montați filtrele de protecție împotriva grăsimii.

### 5.13 Îndepărtarea kitului de filtre de carbon KCF4

1. Opriți unitatea.
2. Îndepărtați filtrele de protecție împotriva grăsimii.
3. Întoarceți fiecare filtru KCF4 în sensul invers acelor de ceasornic și trageți-l pe lateralul motorului. Vedeți imaginea **11a**
4. Îndepărtați filtrele de carbon KCF4 din unitate. Vedeți imaginea **11b**

### 5.14 Racordarea la sistemul de recirculare a aerului

1. Montați filtrele de carbon pentru mirosuri (cod: KCF4) - accesoriu opțional
2. Fixați tubul de evacuare a aerului pe racordul hotei (accesoriu opțional)
3. Efectuați racordul la orificiul din mobilierul de încorporare.
4. Fixați grila de evacuare pe mobilierul de încorporare în așa fel încât racordul acesteia să intre în tubul de evacuare.
5. Etanșați îmbinările.

### 5.15 Efectuarea racordului electric

Introduceți ștecherul în priza cu contact de protecție.

### 5.16 Demontarea unității

**⚠ AVERTISMENT - Pericol de rănire!**

Componentele din interiorul unității pot avea muchii ascuțiți.

Purtați mănuși de protecție.

1. Deconectați unitatea de la rețeaua de alimentare cu energie electrică.
2. Desfaceți tubul de evacuare a aerului.
3. Dacă este necesar, deschideți capacul filtrului (pentru modelele ce au acest capac)
4. Scoateți filtrul pentru grăsimi. Pentru a preveni deteriorările, nu îndoiți filtrul pentru grăsimi.
5. Desprindeți cablajul panoului de comandă și cabajul sistemului de iluminare.
6. Desfaceți șuruburile de la mobilierul de încorporare.
7. Coborâți lent unitatea.

## 6. UTILIZARE ȘI FUNCȚII





ATENȚIE! Lampile LED nu trebuie acoperite cu izolație termică sau alte materiale.

NOTA! Aprindeți luminile LED numai în timp ce hota funcționează. Nu aprindeți luminile pentru a lumina încăperea. Nu atingeți lampile LED în decurs de 30 de minute după utilizarea unitatii.

### 6.1 Elemente de control

Prin intermediul elementelor de control setați toate funcțiile unității dvs și primiți informații cu privire la stadiul de operare.



-  Buton Pornire/Oprire ventilator - Folosit pentru a porni/opri unitatea
-  Buton Pornire/Oprire lumină LED
-  Buton pentru scăderea vitezei unității
-  Buton pentru creșterea vitezei unității
-  Funcția de curățare a aerului

### 6.2 Pornirea unității

Atingeți butonul  (iluminat în roșu), iar unitatea va porni la prima viteză.

### 6.3 Adjusting the speed using the control panel

Atingeți butonul  pentru a crește viteza ventilatorului.

Atingeți butonul  pentru a scădea viteza ventilatorului.

Când este selectată prima viteză, butonul  este iluminat continuu.

Când este selectată a 2-a viteză, butonul  este iluminat continuu.

Când este selectată a 3-a viteză, butonul  clipește.

Când este activat modul Boost, butonul  clipește.

### 6.4 Setarea vitezei Boost



Atingeți și mențineți apăsat butonul  pentru a activa nivelul Boost. Unitatea va funcționa la nivel maxim timp de 5 minute. După 5 minute, va suna un semnal sonor de avertizare, iar viteza va reveni imediat la nivelul 3.

### 6.5 Conectarea și deconectarea sistemului de iluminat

Puteți activa sau dezactiva sistemul de iluminat LED independent de sistemul de ventilație.

Apăsați  pentru activare. Apăsați din nou pentru a dezactiva.

### 6.6 Oprirea unității

În modul Standby, atingeți și țineți apăsat acest buton  timp de 0,5 secunde pentru a porni ventilatorul unității. Când ventilatorul este în funcțiune, atingeți scurt acest buton pentru a opri ventilatorul unității, iar indicatorul LED  va avea culoarea roșie.

Notă: LED-ul de pe acest buton va rămâne stins în timp ce ventilatorul hotei de gătit este în funcțiune. Va lumina în roșu atunci când ventilatorul nu este activ.



### 6.7 Funcția Quick Timer

Atingeți simultan tastele — și + timp de 1 secundă, iar butonul ON/OFF va clipi în culoarea roșie, indicând activarea funcției și oprirea automată a unității după 5 minute.

După 5 minute, motorul unității se va opri dacă nu este activată nicio altă funcție, iar un semnal sonor se va auzi timp de 5 secunde, indicând dezactivarea modului Quick Timer. Semnalul sonor poate fi oprit prin atingerea oricărui buton.

Poți dezactiva funcția Quick Timer apăsând simultan din nou tastele — și +

### 6.8 Ajustarea temperaturii luminii/ ajustarea luminozității luminii

În modul Standby, atingeți și țineți apăsat acest buton  timp de 3 secunde pentru a accesa funcția de ajustare a temperaturii luminii. După ce intri în acest mod, LED-urile de pe butoanele — + vor clipi simultan.

În acest punct, puteți folosi butonul — sau + pentru a ajusta temperatura luminii. Gama ajustabilă variază de la 3200°K (ton cald) la 6500°K (ton rece) într-un ciclu continuu, apăsând butonul — scădeți temperatura luminii, iar ajungând la capătul ciclului îl puteți crește apăsând din nou.

În timp ce sunteți în modul de ajustare a temperaturii luminii, puteți modifica și luminozitatea prin apăsarea scurtă a butonului .

Luminozitatea urmează o secvență de 100% → 75% → 50% → 75% → 100%.

După ce ați selectat temperatura luminii și luminozitatea dorite, atingeți și țineți apăsat din nou butonul  pentru a ieși din modul de ajustare. Temperatura luminii implicită este setată la 3200°K (ton cald).

### 6.9 Funcția de curățare a aerului - Air Cleaning

În modul Standby, atingeți și țineți apăsat butonul  timp de 1 secundă pentru a activa funcția de curățare a aerului. Această funcție va porni unitatea la viteză mică timp de 5 minute, după care unitatea se va opri automat pentru 55 de minute. După încheierea acestui ciclu, unitatea va porni din nou pentru încă 5 minute, repetând ciclul de 55 de minute oprit continuu.

Pentru a dezactiva această funcție, atingeți și țineți apăsat butonul  timp de 1 secundă.

Dezactivarea funcției de curățare a aerului nu afectează celelalte operațiuni normale.

În timpul celor 5 minute de activitate, LED-ul  va clipi în verde. Când începe perioada de 55 de minute de oprire, LED-ul  va emite o lumină verde continuă.

Dacă funcția de curățare a aerului este activă și ventilatorul este pornit manual, funcția de curățare a aerului se va opri automat. Cu toate acestea, după ce ventilatorul este oprit, funcția de curățare a aerului se va relua automat.

### 6.10 Memento pentru curățarea filtrului

Când motorul a funcționat timp de 20 de ore, indicatorii — + vor începe să clipească. În acest moment, atinge și ține apăsat butonul — pentru a reseta notificarea. Dispozitivul va emite două semnale sonore și va reporni cronometrul pentru următorul memento.







### 6.11 Conectarea telecomenzii

În modul Standby, atinge și ține apăsat butonul  timp de 3 secunde pentru a intra în modul de sincronizare a telecomenzii. Lumina indicatorului va începe să clipească.

În timp ce dispozitivul este în modul de conectare, apasă butonul  de pe telecomandă. Un semnal sonor va indica faptul că telecomanda a fost conectată cu succes.

Dacă nu se efectuează nicio acțiune sau sincronizarea eșuează în 15 secunde, sistemul va reveni automat la modul Standby.

## 6.12 Conectarea telecomenzii

-  Buton ON/OFF (Pornire/Oprire) – Folosit pentru a porni sau opri unitatea.
-  Buton pentru creșterea vitezei ventilatorului – Pentru a activa modul Boost, apăsați și țineți apăsat acest buton. Ventilatorul va funcționa în modul Boost timp de 5 minute, după care va reveni automat la nivelul 3 al vitezei.
-  Buton pentru reducerea vitezei ventilatorului – Apăsați acest buton pentru a scădea treptat viteza ventilatorului. Fiecare apăsare va reduce viteza la următorul nivel inferior, până la atingerea nivelului minim.
-  Buton pentru iluminarea LED – Folosit pentru pornirea/oprirea iluminării LED a unității.
-  Buton pentru curățarea aerului – Folosit pentru activarea/dezactivarea funcției de curățare a aerului
-  Buton Quick Timer – Folosit pentru activarea/dezactivarea funcției Quick Timer a unității.





## 6.13 Instrucțiuni pentru controlul prin gesturi



Senzor gesturi

Senzor gesturi

Când dispozitivul este pornit pentru prima dată, funcția de control prin gesturi este dezactivată în mod implicit.

- Pentru a activa funcția de control prin gesturi, apăsați și țineți apăsat butonul  timp de 3 secunde.
- În modul Standby, apăsați și țineți apăsat butonul  timp de 3 secunde pentru a dezactiva funcția de control prin gesturi.
- În modul Standby, mișcați mâna de-alungul panoului de control de la stânga la dreapta pentru a activa viteza la nivelul 1 și a aprinde iluminatul LED.
- Cu viteza la nivelul 1, mișcați mâna de la stânga la dreapta de-alungul panoului de control pentru a crește viteza la nivelul 2.
- Cu viteza la nivelul 2, mișcați mâna de la stânga la dreapta de-alungul panoului de control pentru a crește la viteza 3.
- Cu viteza la nivelul 3, mișcați mâna de la stânga la dreapta de-alungul panoului de control pentru a activa modul Boost, care va funcționa timp de 5 minute, după care va reveni automat la viteza 3.
- Când ventilatorul este pornit, mișcați mâna de la dreapta la stânga de-alungul panoului de control pentru a activa cronometrul opririi de 5 minute (funcția Quick Timer).
- Dacă cronometrarea opririi de 5 minute este deja activă, mișcați mâna de la dreapta la stânga din nou pentru a opri imediat ventilatorul.

## 7. REMEDIEREA DEFECȚIUNILOR

Defecțiunile minore pot fi remediate chiar de dumneavoastră. Înainte de a contacta centrul de service, consultați informațiile privind remedierea defecțiunilor. Astfel evitați cheltuielile inutile.

### AVERTISMENT - Pericol de rănire!

Reparațiile executate incorect sunt periculoase.

- Numai personalul de specialitate are dreptul de a executa reparații ale unitatii.
- Dacă unitatea este defecta, înștiințați centrul de service abilitat.

### AVERTISMENT - Pericol de electrocutare!

Reparațiile executate incorect sunt periculoase.

- Numai personalul de specialitate are permisiunea de a efectua lucrări de reparații la nivelul unitatii.
- La reparația unitatii trebuie utilizate numai piese de schimb originale.
- Dacă se deteriorează cablul de alimentare a acestei unitati, acesta trebuie înlocuit de către o persoană calificată și instruită.

#### 7.1 Înlocuire lămpilor cu LED-uri defecte

Lămpile cu LED-uri defecte pot fi înlocuite numai de către personalul service al producătorului sau un specialist calificat (electrician).

#### 7.2 Erori de funcționare

Defecțiune	Cauzele și remedierea defectelor
Iluminarea LED este pornită, însă ventilatorul nu pornește.	<ul style="list-style-type: none"> <li>• Turbina ventilatorului este blocată.</li> <li>• Motorul este deteriorat.</li> </ul> <p>Opriți unitatea și chemați o persoană autorizată pentru efectuarea reparației</p>
Nu funcționează nici iluminatul LED, nici ventilatorul.	<ul style="list-style-type: none"> <li>• Modulul LED ars.</li> <li>• Cablul de alimentare nu este introdus în priză corespunzător.</li> </ul> <p>Introduceți ferm ștecherul în priză.</p>
Unitatea emite vibrații puternice.	<ul style="list-style-type: none"> <li>• Turbina ventilatorului este deteriorată.</li> <li>• Motorul ventilatorului nu este fixat ferm.</li> <li>• Unitatea nu este fixata corespunzător de suport.</li> </ul> <p>Opriți unitatea și reparați doar cu ajutorul personalului calificat de service.</p> <p>Coborâți unitatea și verificați dacă suportul se află în poziția corespunzătoare.</p>
Puterea de absorbție este redusă.	<ul style="list-style-type: none"> <li>• Distanță prea mare între unitate și plita de gătit.</li> </ul> <p>Reajustați distanța respectând distanțele de siguranță.</p> <p>Aportul de aer proaspăt în încăpere nu este suficient pentru compensarea aerului evacuat.</p>

## 8. CURĂȚAREA ȘI ÎNTREȚINEREA

Pentru a asigura funcționarea optimă a unității pentru o perioadă îndelungată de timp, curățați și îngrijiți cu atenție.

### 8.1 Produsele de curățare

#### ATENȚIE!

Agentele de curățare neadecvate pot deteriora suprafața unității.

- Nu folosiți mijloace de curățare ascuțite sau abrazive.
- Nu folosiți agenți de curățare cu conținut mare de alcool.
- Nu folosiți niciodată bureți din sârmă sau bureți de vase, duri.
- Nu utilizați produse speciale pentru curățare la cald.
- Utilizați soluții de curățare pentru sticlă, raclete pentru sticlă sau produse de îngrijire pentru inox numai dacă acestea sunt recomandate în cadrul instrucțiunilor de curățare ale anumitor componente.
- Spălați bine lavetele noi înainte de utilizare.

### 8.2 Curățarea unitatii

Curățați unitatea conform indicațiilor pentru a evita deteriorarea diverselor componente și suprafețe în urma curățării necorespunzătoare cu produse de curățare neadecvate.

#### AVERTISMENT - Pericol de explozie!

Detergenții puternic coroziv-alkalini sau cu conținut puternic acid pot produce explozii în combinație cu piesele din aluminiu din interiorul mașinii de spălat vase.

- Nu utilizați detergenți puternic coroziv-alkalini sau cu conținut puternic acid. De asemenea, nu utilizați în niciun caz detergenți comerciali sau industriali în combinație cu piesele din aluminiu, cum ar fi, de exemplu, filtrul pentru grăsimi.

#### AVERTISMENT - Pericol de electrocutare!

Pătrunderea umidității în interiorul unitatii poate provoca electrocutarea.

- Înainte de curățare, scoateți ștecherul din priză sau decuplați siguranțele de la tabloul de siguranțe.
- Nu utilizați pentru curățarea unitatii dispozitive de curățat cu jet sub presiune sau cu jet de abur.

#### AVERTISMENT - Pericol de arsuri!

Unitatea se încălzește în timpul funcționării.

- Înainte de curățare, lăsați unitatea să se răcească.

#### AVERTISMENT - Pericol de rănire!

Componentele din interiorul unitatii pot avea muchii ascuțite.

- Curățați cu atenție interiorul unității.

1. Respectați informațiile privind produsele de curățare.

2. În funcție de suprafață, curățați astfel:

- Curățați suprafețele din oțel inoxidabil utilizând un burete și cu o soluție fierbinte de apă cu detergent de vase, ștergând în direcția șlefuirii.
- Curățați suprafețele vopsite utilizând un burete și o soluție fierbinte de apă cu detergent de vase.
- Curățați suprafețele din aluminiu utilizând o lavetă moale și un produs de curățare pentru sticlă.
- Curățați suprafețele din plastic utilizând o lavetă moale și un produs de curățare pentru sticlă.

- Curățați suprafețele din sticlă utilizând o lavetă moale și un produs de curățare pentru sticlă.

3. Ștergeți ulterior cu o lavetă moale.

4. În cazul suprafețelor din oțel inoxidabil, aplicați produsul de îngrijire pentru oțel inoxidabil în strat subțire, cu o lavetă moale.

### 8.3 Curățarea elementelor de acționare

#### AVERTISMENT - Pericol de electrocutare!

Pătrunderea umidității poate provoca electrocutare.

Nu utilizați bureți umezi.

1. Respectați informațiile privind produsele de curățare.
2. Curățați cu un burete umed și cu o soluție fierbinte de detergent.
3. Ștergeți ulterior cu o lavetă moale.

### 8.4 Curățarea manuală a filtrului pentru grăsimi

Filtrele pentru grăsimi rețin particulele de grăsime din aburii din bucătărie. Prin curățarea cu regularitate a filtrelor pentru grăsimi se asigură o capacitate înaltă de filtrare a grăsimilor.

#### AVERTISMENT - Pericol de incendiu!

Depunerile de grăsime din filtrele pentru grăsimi se pot aprinde.

1. Respectați informațiile privind produsele de curățare.
2. Înmuiați filtrele pentru grăsimi într-o soluție fierbinte de detergent.

În cazul depunerilor persistente, puteți utiliza un produs special de dizolvare a grăsimilor.

3. Clătiți temeinic filtrele pentru grăsimi.
4. Lăsați filtrele pentru grăsimi să se usuce.

### 8.5 Curățarea filtrelor pentru grăsimi în mașina de spălat vase

Filtrele pentru grăsimi rețin particulele de grăsime din aburii din bucătărie. Prin curățarea cu regularitate a filtrelor pentru grăsimi se asigură o capacitate înaltă de filtrare a grăsimilor.

#### AVERTISMENT - Pericol de incendiu!

Depunerile de grăsime din filtrele pentru grăsimi se pot aprinde.

#### ATENȚIE!

Filtrele pentru grăsimi pot suferi deteriorări dacă sunt strivite.

- Nu striviți filtrele pentru grăsimi.

Notă: În cazul spălării filtrelor pentru grăsimi în mașina de spălat vase pot rezulta ușoare decolorări. Decolorările nu au nicio influență asupra funcționării filtrelor pentru grăsimi.

1. Respectați informațiile privind produsele de curățare.
2. Poziționați lejer filtrele pentru grăsimi în interiorul mașinii de spălat vase. Filtrele pentru grăsimi care prezintă depuneri persistente nu trebuie să fie curățate în mașina de spălat vase.

În cazul depunerilor persistente, puteți utiliza un produs special de dizolvare a grăsimilor.

3. Porniți mașina de spălat vase. La reglarea temperaturii, selectați valoarea de maximum 70 °C.
4. Lăsați filtrele pentru grăsimi să se usuce.

## 9. DISPOSAL

Puteți achiziționa accesorii de la partenerii locali/ magazinele online. Utilizați numai accesorii originale special destinate pentru modelul unității dumneavoastră. Accesoriile sunt proiectate special pentru unitate. Pentru a afla care accesorii sunt corespunzătoare pentru unitatea dumneavoastră, consultați catalogul sau website-ul nostru [www.kompatic.com](http://www.kompatic.com)

Accesorii	Cod produs
Fltru de grăsimi (1buc.)	KAF19S
Fltru de grăsimi (1buc.)	KAF19B
KCF4 Carbon Filter kit (2 pcs.)	KCF4

## 10. EVACUAREA CA DEȘEU

### Predarea unitatii vechi

Datorită reciclării ecologice se pot refolosi materii prime valoroase.

- Eliminați în mod ecologic unitatea. Informații despre modalitățile curente de eliminare ecologică a unitatilor pot fi obținute de la distribuitorii comerciali de specialitate, dar și de la primăria sau administrația locală.



Aceasta unitate este marcata corespunzător directivei europene 2012/19/UE în privința dispozitivelor electrice și electronice vechi (waste electrical and electronic equipment – WEEE). Directiva prescrie cadrul pentru o preluare înapoi, valabilă în întreaga UE, și valorificarea dispozitivelor vechi.



**Pentru Kompatic DEEE/Ambalaj/Baterii din UE**

vă rugăm să scanați aici codul QR



### Vă mulțumim că ați ales Kompatic!

Pentru sfaturi de specialitate privind electrocasnicele dvs. Kompatic, ajutor sau reparații, vă rugăm să ne contactați la [www.kompatic.com/warranty](http://www.kompatic.com/warranty)

Alte detalii suplimentare cu privire la acest produs:

- Informații
- Specificații tehnice
- Etichetă energetică

pot fi consultate accesând [www.kompatic.com](http://www.kompatic.com)



Producator & Importator:  
INTAX TRADING SRL 14B Ion Creangă Str.,  
Otopeni, Ilfov, România  
Tel (+40) 318 246 246. Fax (+40) 214 203 151  
office@intaxtrading.com  
[www.intaxtrading.com](http://www.intaxtrading.com)

## INHALT

1. SICHERHEIT	44
2. VERMEIDUNG VON MATERIALSCHÄDEN	47
3. UMWELTSCHUTZ UND SPAREN	47
4. INSTALLATIONSREGELN	48
5. INSTALLATION	52
6. VERWENDUNG - FUNKTIONEN	54
7. FEHLERBEHEBUNG	57
8. REINIGUNG UND WARTUNG	58
9. ZUBEHÖR	60
10. ENTSORGUNG	60

Hinweis: Der Originaltext dieser Benutzer- und Installationsanleitung gilt als in englischer Sprache verfasst. Alle in anderen Sprachen angegebenen Anweisungen werden elektronisch übersetzt. Im Falle eines Übersetzungsfehlers oder eines Missverständnisses wird davon ausgegangen, dass der Referenztext auf Englisch verfasst ist. Dieses Benutzerhandbuch wurde sorgfältig erstellt, es können jedoch bestimmte Auslassungen, Ungenauigkeiten oder Unklarheiten auftreten; Bitte melden Sie Korrekturen daher per E-Mail an: [support@kompatic.com](mailto:support@kompatic.com).



# 1. SICHERHEIT

Beachten Sie die folgenden Sicherheitshinweise.

## 1.1 Allgemeine Hinweise

- Lesen Sie dieses Handbuch sorgfältig durch.
- Bewahren Sie die Anleitung und die Herstellerinformationen für eine spätere Verwendung oder zur Weitergabe an den nächsten Besitzer auf.
- Bei Transportschäden darf das Gerät nicht in Betrieb genommen werden.

## 1.2 Bestimmungsgemäße Verwendung

Dieses Gerät ist nur für den Hausgebrauch bestimmt.

Beachten Sie die speziellen Installationshinweise.

Die Gebrauchssicherheit ist nur bei sachgemäßer Montage gemäß Montageanleitung gewährleistet. Der Installateur ist für den einwandfreien Betrieb am Installationsort verantwortlich.

Verwenden Sie nur dieses Gerät:

- zum Absaugen von Kochdunst.
- in der eigenen Wohnung und in geschlossenen Räumen im häuslichen Umfeld.
- bis zu einer Höhe von 2000 m über dem Meeresspiegel.

Verwenden Sie das Gerät nicht:

- mit externer Zeitschaltuhr.

## 1.3 Begrenzung des Nutzerkreises

Dieses Gerät darf von Kindern über 8 Jahren und Personen mit eingeschränkten körperlichen, sensorischen oder geistigen Fähigkeiten oder Mangel an Erfahrung und/oder Wissen nur verwendet werden, wenn sie beaufsichtigt werden oder in die sichere Verwendung des Geräts eingewiesen und verstanden wurden

die daraus resultierenden Gefahren. Kinder dürfen nicht mit dem Gerät spielen.

Die vom Benutzer durchgeführte Reinigung und Wartung sollte nicht von Kindern durchgeführt werden, es sei denn, sie sind 15 Jahre oder älter und werden beaufsichtigt. Kinder unter 8 Jahren müssen vom Gerät und seinem Netzkabel ferngehalten werden.

## 1.4 Sichere Verwendung



### WARNUNG - Erstickungsgefahr!

Kinder können sich in die Verpackung einwickeln oder daran ziehen und ersticken.

- Lassen Sie Kinder nicht in der Nähe der Verpackung.
- Lassen Sie Kinder nicht mit dem Verpackungsmaterial spielen.

Kinder können die Kleinteile einsaugen oder verschlucken und daran ersticken.

- Kleinteile von Kindern fernhalten..
- Lassen Sie Kinder nicht mit Kleinteilen spielen.



### WARNUNG - Vergiftungsgefahr!

Umgewälzte Verbrennungsgase können Vergiftungen verursachen. Raumluftabhängige Wärmequellen (z. B. Gas-, Öl-, Holz- oder Kohleheizungen, Dauerheizungen, Warmwasserbereiter) saugen Verbrennungsluft aus dem Raum an, in dem sie aufgestellt sind, und führen die verbrannten Gase über eine Gasabzugsanlage nach außen (z. B. Schornstein). In Kombination mit einer Aufsatzhaube wird sowohl die Küchenluft als auch die Luft aus den Nachbarräumen angesaugt.



Bei zu geringer Luftzufuhr entsteht ein Unterdruck. Giftige Gase aus dem Schornstein oder dem Auspuffrohr werden in die Räume des Hauses zurückgeführt.

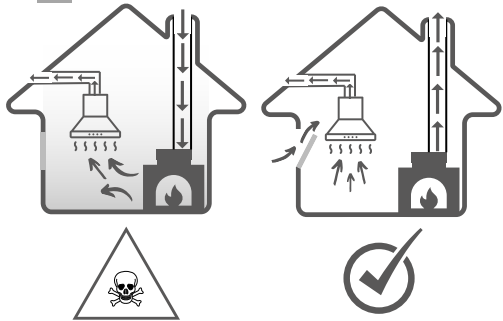

- Sorgen Sie bei Betrieb des Gerätes im Abluftbetrieb und bei raumluftabhängiger Heizquelle für ausreichende Luftzufuhr.
- Ein gefahrloser Betrieb ist nur möglich, wenn der Unterdruck im Zwischenraum aus Installation der Wärmequelle 4 Pa (0,04 mbar) nicht überschreitet. Dies kann erreicht werden, wenn die zur Verbrennung benötigte Luft durch Öffnungen, z. B. Türen, Fenster, in Kombination mit einer Zu-/Ablufteinheit oder durch andere technische Mittel zirkulieren kann. Eine Zu-/Ablufteinheit sorgt nicht selbstständig für die Einhaltung des Grenzwertes.
- Fragen Sie unabhängig von der Situation nach der Empfehlung des Fachpersonals, das den gesamten Lüftungskomplex des Hauses einschätzen und die geeignete Lüftungsmaßnahme vorschlagen kann. ICH
- Wird das Gerät ausschließlich im Umluftbetrieb betrieben, ist der Betrieb uneingeschränkt möglich.

### WARNUNG - Brandgefahr!

Fettablagerungen in den Fettfiltern können sich entzünden.

- Betreiben Sie das Gerät niemals ohne eingesetzten Fettfilter.
- Reinigen Sie den Fettfilter regelmäßig.
- Arbeiten Sie niemals mit offenem Feuer in der Nähe des Gerätes (z. B. nicht flambieren).
- Installieren Sie das Gerät nicht in der Nähe eines Heizgerätes für feste Brennstoffe (z. B. Holz oder Kohle), es sei denn, das Heizgerät hat eine versiegelte, nicht abnehmbare Abdeckung. In der Nähe der Kochstelle dürfen keine Funken entstehen.
- Heißes Öl und Fette entzünden sich schnell. Heiße Öle und Fette müssen ständig beaufsichtigt werden.
- Versuchen Sie niemals, brennende Öl- oder Fettpartikel mit Wasser zu löschen.

Trennen Sie den Herd. Löschen Sie die Flammen vorsichtig mit einer Abdeckung, einer Löschdecke

oder ein ähnlicher Artikel. Gaskochzonen, auf denen kein Kochgeschirr steht, geben im Betrieb starke Hitze ab. Ein aufgesetztes Lüftungsgerät kann beschädigt werden oder Feuer fangen.

Verwenden Sie die Gas-Kochzonen nur mit darauf aufgestelltem Kochgeschirr.

Bei gleichzeitigem Betrieb mehrerer Gaskochzonen wird eine starke Hitze abgegeben. Ein darauf montiertes Lüftungsgerät könnte beschädigt werden oder in Brand geraten.

- Verwenden Sie die Gaskochzonen nur mit einem darauf aufgestellten Kochgeschirr.
- Stellen Sie die höchste Belüftungsstufe ein.
- Verwenden Sie niemals zwei Großflammen-Gaskochzonen gleichzeitig über längere Zeit mehr als 15 Minuten. Zwei Kochzonen entsprechen einem großen Brenner.
- Verwenden Sie niemals einen großen Brenner mit mehr als 5 kW und einer großen Flamme für mehr als 15 Minuten zum Beispiel der Wokbrenner.

**⚠️ WARNUNG - Verbrennungsgefahr!**

Während des Gebrauchs werden zugängliche Teile heiß.

Berühren Sie niemals heiße Oberflächen.

Kinder fernhalten.

Das Gerät erwärmt sich während des Betriebs.

Lassen Sie das Gerät abkühlen, bevor Sie es reinigen.

**⚠️ WARNUNG - Verletzungsgefahr!**

Bauteile im Inneren des Geräts können scharfe Kanten haben.

- Reinigen Sie das Innere des Geräts sorgfältig.

Veränderungen am elektrischen oder mechanischen Aufbau sind gefährlich und können zu Fehlfunktionen führen.

- Nehmen Sie keine Veränderungen am elektrischen oder mechanischen Aufbau vor.

Die Filterabdeckung kann vibrieren (wenn das Gerätemodell mit einer solchen Abdeckung ausgestattet ist)

- Öffnen Sie die Filterabdeckung langsam.
- Halten Sie die Filterabdeckung beim Öffnen fest, bis sie nicht mehr schwingt.
- Schließen Sie die Filterabdeckung langsam.

Das Licht von LEDs ist sehr stark und kann das Sehvermögen beeinträchtigen (Risikogruppe 1).

Schauen Sie nicht länger als 100 Sekunden direkt in die leuchtende LED.

**⚠️ WARNUNG - Stromschlaggefahr!**

Feuchtigkeit, die in das Gerät eindringt, kann einen Stromschlag verursachen.

- Ziehen Sie vor der Reinigung den Stecker aus der Steckdose oder ziehen Sie die Sicherungen aus dem Sicherungskasten.
- Verwenden Sie zum Reinigen des Geräts keine Druckstrahl- oder Dampfstrahlreiniger.

**⚠️ WARNUNG - Explosionsgefahr!**

Stark ätzend-alkalische oder stark saure Reinigungsmittel können in Verbindung mit Aluminiumteilen im Inneren des Geschirrspülers Explosionen verursachen.

- Verwenden Sie keine stark ätzenden alkalischen oder stark sauren Reinigungsmittel. Verwenden Sie außerdem keinesfalls handelsübliche oder industrielle Reinigungsmittel in Verbindung mit Aluminiumteilen, wie z. B. dem Fettfilter der Dunstabzugshaube.

**⚠️ WARNUNG - Brandgefahr!**

Fettablagerungen in den Fettfiltern können sich entzünden.

- Reinigen Sie den Fettfilter regelmäßig.

**⚠️ WARNUNG - Verletzungsgefahr!**

Unsachgemäß ausgeführte Reparaturen sind gefährlich.

- Nur Fachpersonal hat das Recht, das Gerät zu reparieren.
- Wenn das Gerät defekt ist, benachrichtigen Sie das autorisierte Servicecenter.

**⚠️ WARNUNG - Stromschlaggefahr!**

Das Eindringen von Feuchtigkeit kann einen Stromschlag verursachen.

- Keine nassen Schwämme verwenden.

## 2. VERMEIDUNG VON MATERIALSCHÄDEN

### AUFMERKSAMKEIT!

Kondenswasser kann zu korrosionsbedingten Defekten führen.

- Um Kondensation zu vermeiden, schalten Sie das Gerät beim Kochen ein.

Eindringende Feuchtigkeit im Bereich der Bedienelemente kann zu Fehlfunktionen führen.

- Reinigen Sie die Bedienelemente niemals mit einem feuchten Tuch.

Durch unsachgemäße Reinigung können Oberflächen beschädigt werden.

Befolgen Sie die Reinigungsanweisungen.

- Verwenden Sie keine scharfen oder scheuernden Reinigungswerkzeuge.
- Edelstahlflächen nur in Schleifrichtung reinigen.
- Reinigen Sie die Bedienelemente niemals mit Edelstahlreinigern.
- Austretendes Kondensat kann das Gerät beschädigen.

Das Abluftrohr muss in einem Winkel von mindestens 1° zum Gerät installiert werden.

- Unsachgemäßer Druck auf Dekorationselemente kann zu deren Bruch führen.

Ziehen Sie nicht an den dekorativen Elementen.

- Stellen oder hängen Sie keine Gegenstände auf die dekorativen Elemente.

Beschädigung von Oberflächen durch nicht entfernte Schutzfolie.

- Entfernen Sie vor dem ersten Gebrauch die Schutzfolie von allen Teilen des Geräts.

Die lackierten Oberflächen des Geräts sind empfindlich.

- Lackierte Oberflächen vor Kratzern schützen.

## 3. UMWELTSCHUTZ UND SPAREN

### 3.1 Entsorgung der Verpackung

Die Verpackung ist ökologisch und recycelbar.

- Entsorgen Sie die Komponenten sortenrein getrennt.

### 3.2 Energie sparen

Wenn Sie diese Anweisungen befolgen, verbraucht Ihr Gerät weniger Strom.

Passen Sie die Lüftergeschwindigkeit entsprechend der erzeugten Dampfmenge an.

- Eine niedrigere Lüfterdrehzahl bedeutet einen geringeren Energieverbrauch. Verwenden Sie den intensiven Schritt nur, wenn es notwendig ist.

Bei großen Schwadenmengen vorher eine höhere Gebläsestufe wählen.

- Die Verbreitung unangenehmer Gerüche im Raum wird reduziert.

Trennen Sie die Beleuchtungsanlage, wenn ihr Betrieb nicht mehr benötigt wird.

- Wird die Beleuchtungsanlage abgeschaltet, verbraucht sie keinen Strom mehr.

Reinigen oder ersetzen Sie die Filter in den angegebenen Intervallen.

- Die Effizienz des Filters bleibt erhalten.

Legen Sie einen Deckel auf den Kochtopf.

- Die Menge an Dampf und Kondensation wird reduziert.

Verwenden Sie die Zusatzfunktionen nur bei Bedarf.

- Das Deaktivieren zusätzlicher Funktionen reduziert den Energieverbrauch.

## 4. INSTALLATIONSREGELN

Sie können das Gerät im Abluft- oder Umluftmodus verwenden.

### 4.1 Betrieb mit Abluft

Die angesaugte Luft wird durch den Fettfilter gereinigt und über ein Rohrsystem nach außen abgeführt. Die Luft darf nicht durch einen Schornstein abgeführt werden, der zum Abführen von Rauchgasen aus einem Gerät, Gas oder anderen Brennstoffen dient (gilt nicht für Geräte mit Umlufttechnik).

- Soll die Abluft in einen nicht in Betrieb befindlichen Schornstein oder Schornstein geleitet werden, ist die Zustimmung des zuständigen Personals einzuholen.
- Wenn die Abluft durch die Außenwand geführt wird, muss ein durch die Wand hindurchgehender Kanal verwendet werden, dessen Breite gleich ihrer Dicke ist.

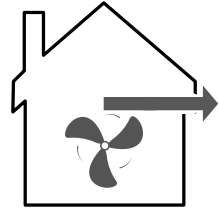

### 4.2 Umluftregelung

Um unangenehme Gerüche im Umluftbetrieb zu neutralisieren, müssen Sie einen Filter zur Neutralisierung unangenehmer Gerüche installieren. Für die verschiedenen Einsatzmöglichkeiten des Geräts im Umluftbetrieb sowie für kompatibles Zubehör konsultieren Sie bitte den Katalog oder die Vertretungen lokal.

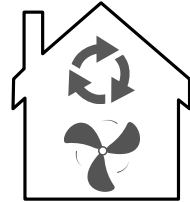

### 4.3 Sichere Montage

Befolgen Sie diese Sicherheitshinweise bei der Montage des Geräts.

#### **WARNUNG - Vergiftungsgefahr!**

Umgewälzte Verbrennungsgase können Vergiftungen verursachen. Raumluftabhängige Wärmequellen (z. B. Gas-, Öl-, Holz- oder Kohleheizungen, Dauerheizungen, Warmwasserbereiter) saugen dem Aufstellungsraum Verbrennungsluft an und führen die Abgase über eine Gasabzugsanlage ins Freie ( zum Beispiel ein Schornstein). In Kombination mit einer Aufsatzhaube wird sowohl die Küchenluft als auch die Luft aus den Nachbarräumen angesaugt.

Bei zu geringer Luftzufuhr entsteht ein Unterdruck. Giftige Gase aus dem Schornstein oder dem Auspuffrohr werden in die Räume des Hauses zurückgeführt.

Sorgen Sie bei Betrieb des Gerätes im Abluftbetrieb und bei raumluftabhängiger Heizquelle für ausreichende Luftzufuhr.

- Ein gefahrloser Betrieb ist nur möglich, wenn das Vakuum in der Rauminstallation der Wärmequelle 4 Pa (0,04 mbar) nicht überschreitet.

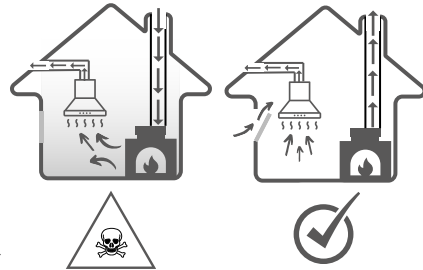

Dies kann erreicht werden, wenn die zur Verbrennung benötigte Luft durch Öffnungen, z. B. Türen, Fenster, in Kombination mit einer Zu-/Ablufteinheit oder durch andere technische Mittel zirkulieren kann. Eine Zu-/Ablufteinheit sorgt nicht selbstständig für die Einhaltung des Grenzwertes.

- Holen Sie unabhängig von der Situation die Empfehlung des Fachpersonals ein, das den gesamten Lüftungskomplex der Wohnung beurteilen und die geeignete Lüftungsmaßnahme vorschlagen kann.
- Wird das Gerät ausschließlich im Umluftbetrieb betrieben, ist der Betrieb ist ohne Einschränkungen möglich.

Umgewälzte Verbrennungsgase können Vergiftungen verursachen.

- Wird eine Dunstabzugshaube mit raumluftabhängiger Heizung installiert, muss die Stromversorgung der Dunstabzugshaube mit einer geeigneten Sicherheitsschaltung versehen werden.

Umgewälzte Verbrennungsgase können zu Vergiftungen führen.

- Leiten Sie die Abluft nicht in einen in Betrieb befindlichen Schornstein oder Schornstein.
- Leiten Sie die Abluft nicht in eine Säule, die zur Belüftung des Raums dient, in dem ein Kamin installiert ist.
- Muss die Abluft in einen nicht in Betrieb befindlichen Schornstein oder Rauchgasabzug geleitet werden, ist die Zustimmung des zuständigen Fachpersonals einzuholen.

Umgewälzte Verbrennungsgase können Vergiftungen verursachen.

- Wird eine Dunstabzugshaube mit raumluftabhängiger Heizung installiert, muss die Stromversorgung der Dunstabzugshaube mit einer geeigneten Sicherheitsschaltung versehen werden.

Umgewälzte Verbrennungsgase können zu Vergiftungen führen.

- Leiten Sie die Abluft nicht in einen in Betrieb befindlichen Schornstein oder Schornstein.
- Leiten Sie die Abluft nicht in eine Säule, die zur Belüftung des Raums dient, in dem ein Kamin installiert ist.
- Muss die Abluft in einen nicht in Betrieb befindlichen Schornstein oder Rauchgasabzug geleitet werden, ist die Zustimmung des zuständigen Fachpersonals einzuholen.

### **WARNUNG - Erstickungsgefahr!**

Kinder können sich in die Verpackung einwickeln oder daran ziehen und ersticken.

- Lassen Sie Kinder nicht in der Nähe der Verpackung.
- Lassen Sie Kinder nicht mit dem Verpackungsmaterial spielen.

### **WARNUNG - Brandgefahr!**

Fettablagerungen in den Fettfiltern können sich entzünden.

- Voreingestellte Sicherheitsabstände sind einzuhalten, um einen Wärmestau zu vermeiden.
- Beachten Sie die Angaben zu Ihren Kochgeräten. Wenn in der Installationsanleitung des Kochgeräts ein anderer Abstand angegeben ist, halten Sie diesen ein
- Berücksichtigen Sie immer die größte Entfernung. Werden Gas- und Elektrokochzonen gemeinsam betrieben, gilt der maximal vorgeschriebene Abstand.
- Fettablagerungen in den Fettfiltern können sich entzünden.
- Arbeiten Sie niemals mit offenem Feuer in der Nähe des Gerätes (z. B. zum Knicken).
- Installieren Sie das Gerät nur in der Nähe einer Festbrennstoff-Kochstelle (z. B. Holz oder Kohle), wenn es in einem nicht abnehmbaren Gehäuse eingeschlossen ist. Es sollten keine Funken entstehen.

**⚠️ WARNUNG - Verletzungsgefahr!**

Bauteile im Inneren des Geräts können scharfe Kanten haben.

- Schutzhandschuhe tragen.

Wenn das Gerät nicht ordnungsgemäß gesichert ist, kann es herunterfallen.

- Alle Befestigungselemente müssen fest und sicher installiert werden.

Veränderungen am elektrischen oder mechanischen Aufbau sind gefährlich und können zu Fehlfunktionen führen.

- Nehmen Sie keine Veränderungen am elektrischen oder mechanischen Aufbau vor.

Die Filterabdeckung kann vibrieren (wenn das Gerätemodell mit einer Abdeckung ausgestattet ist)

- Öffnen Sie die Filterabdeckung langsam.
- Halten Sie die Filterabdeckung beim Öffnen fest, bis sie nicht mehr schwingt.
- Schließen Sie die Filterabdeckung langsam.

**⚠️ WARNUNG - Stromschlaggefahr!**

Scharfkantige Bauteile im Geräteinneren können das Anschlusskabel beschädigen.

Knicken oder blockieren Sie das Anschlusskabel nicht.

Unsachgemäß ausgeführte Installationen sind gefährlich.

Das Gerät wird nur entsprechend den Angaben auf dem technischen Datenschild angeschlossen und verwendet.

Das Gerät darf nur an eine ordnungsgemäß installierte geerdete Wechselstromsteckdose angeschlossen werden.

Das Schutzsystem der elektrischen Energieversorgung des Gebäudes muss korrekt installiert werden.

Schließen Sie das Gerät nicht an eine andere Schaltquelle an, z. B. einen Zeitschalter oder ein Fernbedienungssystem.

Bei montiertem Gerät muss freier Zugang zum Netzstecker gewährleistet sein. Ist ein freier Zugang nicht möglich, wird in der festen Elektroinstallation ein allpoliger Phasentrenner nach Maßgabe der Installationsvorschriften eingebaut.

Achten Sie beim Aufstellen des Gerätes darauf, dass das Netzkabel nicht verklebt oder beschädigt ist.

**4.4 Allgemeine Bemerkungen**

Beachten Sie bei der Installation diese allgemeinen Hinweise.

- Bei der Installation sind die geltenden Bauvorschriften und die des örtlichen Strom- und Gasversorgers zu beachten.

**4.5 Hinweise zum elektrischen Anschluss**

Um das Gerät sicher an das Stromnetz anschließen zu können, beachten Sie diese Hinweise.

**⚠️ WARNUNG - Stromschlaggefahr!**

Um das Gerät sicher an das Stromnetz anschließen zu können, beachten Sie diese Hinweise.

Das Gerät muss jederzeit vom Stromnetz getrennt werden können. Das Gerät darf nur an eine vorschriftsmäßig installierte Steckdose mit Schutzkontakt angeschlossen werden.

- Der Stecker des Netzkabels muss nach der Montage des Gerätes zugänglich sein.
- Ist dies nicht möglich, muss in der festen Elektroinstallation für alle Pole ein Phasentrenner gemäß den Bedingungen der Überspannungskategorie III in den Errichtungsbestimmungen installiert werden.
- Die feste Elektroinstallation darf nur von einer Elektrofachkraft durchgeführt werden. Wir empfehlen, im Stromversorgungskreis des Geräts einen Leitungsschutzschalter mit Differentialschutz (FI-Schalter) zu installieren.
- Scharfkantige Bauteile im Geräteinneren können das Anschlusskabel beschädigen.
- Knicken oder blockieren Sie das Anschlusskabel nicht.
- Dieses Gerät entspricht den EG-Richtlinien zur Parasitenbekämpfung.
- Das Gerät entspricht der Schutzklasse 1. Somit darf es nur mit einem elektrischen Anschluss mit Schutzleiter betrieben werden.
- Während der Installation darf das Gerät nicht an das Stromnetz angeschlossen sein. Achten Sie bei der Montage auf einen Berührungsschutz.

#### 4.6 Bemerkungen zu Einbaubedingungen

- Montieren Sie das Gerät in einem Küchenschrank.
- Für die Montage von weiterem Sonderzubehör beachten Sie bitte die beiliegende Montageanleitung.
- Für eine optimale Dampferfassung sollte das Gerät mittig über dem Kochfeld montiert werden.

#### 4.7 Beobachtungen zum Lüftungsrohr

Bei Beanstandungen bezüglich des Verlaufs der Abgasrohre übernimmt der Gerätehersteller keine Gewährleistung.

Verwenden Sie ein kurzes, gerades Auspuffrohr mit möglichst großem Durchmesser. Lange und raue Abluftrohre mit vielen Bögen oder kleinen Durchmessern verringern die Saugleistung und erhöhen den Geräuschpegel des Ventilators.

Verwenden Sie keine Abluftrohre aus brennbaren Materialien.

Um eine Rezirkulation von Kondensat zu verhindern, installieren Sie das Luftansaugrohr mit einer Neigung von mindestens 1° zum Gerät.

**Runde Rohre** Verwenden Sie Rundrohre mit einem Innendurchmesser von 150 mm (empfohlen) oder mindestens 120 mm.

#### Flache Kanäle

Flachkanäle verwenden, deren Innenquerschnitt dem Durchmesser des Rundrohres entspricht:

- Der Durchmesser von 150 mm entspricht einer Größe von ca. 177 cm<sup>2</sup>.
- Der Durchmesser von 120 mm entspricht einer Größe von ca. 113 cm<sup>2</sup>.
- Bei davon abweichenden Durchmessern müssen Dichtbänder verwendet werden.
- Verwenden Sie keine flachen Kanäle mit scharfen Biegungen.

#### 4.8 Angaben zur Arbeitsweise mit Entlüftung

Bei Betrieb mit Abluft muss ein Rückschlagventil eingebaut werden, um das Eindringen von Luft und Verunreinigungen von außen zu verhindern.

#### Bemerkungen

Wenn das Gerät nicht mit einem Rückschlagventil ausgestattet ist, kann es separat im Fachhandel erworben werden.

Wenn die Abluft durch die Außenwand geführt wird, muss ein durch die Wand hindurchgehender Kanal verwendet werden, dessen Breite gleich ihrer Dicke ist.

#### 4.9 Angaben zur Betriebsweise mit Umluft

Das Gerät darf nur fest eingebaut und mit angeschlossenen Rohrleitungen verwendet werden.

## 5. INSTALLATION

### AUFMERKSAMKEIT!

Dieses Gerät ist für den Einbau in einen Möbelschrank vorgesehen.  
Beachten Sie diese Informationen bei der Montage des Geräts.

#### 5.1 Lieferumfang

Überprüfen Sie nach dem Auspacken, ob die Lieferung vollständig ist und alle Teile frei von eventuellen Transportschäden sind. Siehe Bild **1**

1. - Dunstabzugshaube
2. - Rückschlagventil
3. - Reduzierstück 150 - 120 mm

#### 5.2 Geräteabmessungen (mm)

Bilder ansehen **2a** **2b** **2c** **2d**

#### 5.3 Sicherheitsabstände

Beachten Sie die Sicherheitsabstände zum Gerät (Angabe in mm). Siehe Bild **3**

#### 5.4 Überprüfung der Möbel

1. Prüfen Sie, ob die Einbaumöbel waagrecht stehen und über ausreichende Tragkraft verfügen.

**Hinweis: Beachten Sie die Herstellerangaben zur Tragkraft der Einbaumöbel.**

2. Achten Sie darauf, dass die Einbaumöbel Temperaturen bis 90 °C standhalten.
3. Achten Sie darauf, dass die Einbaumöbel auch nach den Schneidarbeiten noch eine Einbettung ermöglichen.

#### 5.5 Installationsschritte

**Hinweis! Schließen Sie das Netzkabel erst an, wenn die Installation abgeschlossen ist!**

1. Schneiden Sie einen Montagespalt in die Schrankwand, in der die Dunstabzugshaube montiert werden soll. Die Maße in mm **4a** (siehe Abbildung) dienen als Orientierung.

2. Setzen Sie die Haube in den Möbelkorpus ein. **4b**

Stellen Sie sicher, dass die elastischen Clips auf beiden Seiten am Möbelkorpus befestigt sind.

Siehe Abbildung **4c**

3. Die Schrauben 1, 2, 3 und 4 so einstellen, dass die Flansche beider Seiten fest im Möbelkorpus sitzen. Siehe das Bild **4d**

#### 5.6 Fettfilter ausbauen/einbauen

### AUFMERKSAMKEIT!

Durch Herunterfallen kann der Fettfilter die darunterliegende Kochzone beschädigen. Halten Sie den Filter beim Einsetzen gut fest.

Öffnen Sie die Frontplatte der Randabsaugung, indem Sie daran ziehen und sie ausklipsen, und lassen Sie sie dann frei auf den Scharnieren ruhen.

Drücken Sie den Öffnungsgriff, um den Fettfilter zu lösen. Siehe Bilder **5**

#### 5.7 Auspuffgröße (mm)

Siehe das Bild **6**

#### 5.8 Einbau des Rückschlagventils

Positionieren und befestigen Sie es am Dunstabzugshaubenanschluss. Siehe Bilder **7**

#### 5.9 Anschluss an die Abluftanlage

1. Befestigen Sie den Abluftschlauch (Zubehör nicht im Lieferumfang enthalten) am Dunstabzugshaubenanschluss. Siehe Abbildung. **8**
2. Die Fugen abdichten.



### 5.10 Montage des Luftadapters (Reduzierung)

1. Reduzierstück mit 150 mm Durchmesser am Anschlussstück der Dunstabzugshaube befestigen. **9a**
2. Befestigen Sie das Auspuffrohr mit 120 mm Durchmesser am Reduzierstück. Siehe Abbildung **9b**
3. Die Fugen abdichten.

### 5.11 Kohlefilter-Kit (Code: KCF4) für den Betrieb im Umluftbetrieb

Im Umluftbetrieb fangen Aktivkohlefilter unangenehme Geruchsstoffe auf. Regelmäßiger Austausch der Aktivkohlefilter gewährleistet eine hohe Geruchseseitigung. Aktivkohlefilter können nicht gereinigt oder regeneriert werden.

### 5.12 Montage des Aktivkohlefilter-Kits KCF4 - optional

1. Schalten Sie das Gerät aus.
2. Entfernen Sie die Fettabweiserfilter.
3. Positionieren Sie die KCF4-Kohlefilter im Gerät links und rechts vom Motor. Richten Sie den Filter korrekt mit dem am Motor montierten Befestigungssystem aus und befestigen Sie ihn. Siehe das Bild **10a**
5. Drehen Sie im Uhrzeigersinn, um einen festen Sitz zu gewährleisten. Jeder Filter einzeln. Siehe Abbildung **10b**
6. Nach der Montage der beiden KCF4-Filter können Sie die Prallfettfilter montieren.

### 5.13 Ausbau des Aktivkohlefilter-Kits KCF4

1. Schalten Sie das Gerät aus.
2. Entfernen Sie die Fettabweiserfilter
3. Drehen Sie jeden einzelnen KCF4-Filter gegen den Uhrzeigersinn und ziehen Sie ihn zur Seite des Motors. Siehe das Bild **11a**
4. Entfernen Sie die KCF4-Kohlefilter aus dem Gerät. Siehe Abbildung **11b**

### 5.14 Anschluss an das Umluftsystem

1. Montieren Sie die Kohlefilter für Gerüche (Code: KCF4) - optionales Zubehör
2. Befestigen Sie den Abluftschlauch am Dunstabzugshaubenanschluss (optionales Zubehör)
3. Stellen Sie die Verbindung zur Öffnung im Einbaumöbel her.
4. Befestigen Sie das Abluftgitter so am Einbaumöbel, dass sein Anschluss in das Abluftrohr passt.
5. Die Fugen abdichten.

### 5.15 Elektrischen Anschluss herstellen

Stecken Sie den Stecker in eine Steckdose mit Schutzkontakt.

### 5.16 Demontage der Einheit

**⚠️ WARNUNG - Verletzungsgefahr!**

Bauteile im Geräteinneren können scharfe Kanten aufweisen.

Tragen Sie Schutzhandschuhe.

1. Trennen Sie das Gerät vom Stromnetz.
2. Den Abluftschlauch lösen.
3. Öffnen Sie ggf. die Filterabdeckung (bei Modellen mit dieser Abdeckung)
4. Den Fettfilter ausbauen. Um Beschädigungen zu vermeiden, den Fettfilter nicht verbiegen.
5. Den Kabelbaum des Bedienfelds und des Beleuchtungssystems trennen.
6. Lösen Sie die Schrauben der Einbaumöbel.
7. Senken Sie die Einheit langsam ab.

## 6. VERWENDUNG UND FUNKTIONEN

**ACHTUNG! LED-Lampen dürfen nicht mit Wärmedämmung oder anderen Materialien abgedeckt werden.**

**HINWEIS!** Schalten Sie die LED-Leuchten nur bei laufender Dunstabzugshaube ein. Schalten Sie die Leuchten nicht zur Raumbelichtung ein. Berühren Sie die LED-Lampen 30 Minuten nach Gebrauch nicht.

### 6.1 Bedienfeld

Über die Bedienelemente stellen Sie sämtliche Funktionen Ihres Gerätes ein und erhalten Informationen über den Betriebszustand.



Ein-/Aus-Taste für den Lüfter – Wird zum Starten/Stoppen des Geräts verwendet

LED-Licht Ein-/Aus-Taste

Taste zum Verringern der Geschwindigkeit des Geräts

Taste zum Erhöhen der Geschwindigkeit des Geräts

Luftreinigungsfunktion

### 6.2 Gerät starten

Tippen Sie auf die Schaltfläche (leuchtet rot), und das Gerät startet mit der ersten Geschwindigkeit.

### 6.3 Geschwindigkeit über das Bedienfeld einstellen

Tippen Sie auf die Schaltfläche , um die Lüftergeschwindigkeit zu erhöhen.

Tippen Sie auf die Schaltfläche , um die Lüftergeschwindigkeit zu verringern.

Wenn die 1. Geschwindigkeit gewählt ist, leuchtet die Taste dauerhaft.

Wenn die 2. Geschwindigkeit gewählt ist, leuchtet die Taste dauerhaft.

Wenn die 3. Geschwindigkeit gewählt ist, blinkt die Taste.

Wenn der Boost-Modus aktiviert ist, blinkt die Taste.

### 6.4 Boost-Geschwindigkeitseinstellung

Berühren und halten Sie die Taste um die Boost-Stufe zu aktivieren. Das Gerät läuft 5 Minuten lang auf maximaler Stufe. Nach 5 Minuten ertönt ein Warnton, und die Geschwindigkeit wird sofort auf Stufe 3 zurückgesetzt.

### 6.5 Anschließen und Trennen der Beleuchtungsanlage

Sie können die Beleuchtungsanlage unabhängig von der Lüftungsanlage aktivieren oder deaktivieren.

Tippen Sie, um es einzuschalten. Tippen Sie erneut, um es auszuschalten.



### 6.6 Gerät stoppen



Berühren: Halten Sie diese Taste im Standby-Modus 0,5 Sekunden lang gedrückt, um den Lüfter zu starten. Drücken Sie diese Taste bei laufendem Lüfter kurz, um ihn zu stoppen.

Dadurch leuchtet die rote LED auf.







**Hinweis:** Die LED dieser Taste bleibt ausgeschaltet, solange der Dunstabzugshaubenlüfter in Betrieb ist. Bei ausgeschaltetem Lüfter leuchtet sie rot.

### 6.7 Quick Timer-Funktion

Berühren Sie die Tasten  und  gleichzeitig 1 Sekunde lang. Die EIN/AUS-Taste blinkt rot und zeigt damit die Aktivierung der Funktion und die automatische Abschaltung des Geräts nach 5 Minuten an.

Nach 5 Minuten stoppt der Motor, sofern keine andere Funktion aktiviert ist. Ein 5 Sekunden langes Tonsignal signalisiert die Deaktivierung des Quick-Timer-Modus. Das Tonsignal kann durch Drücken einer beliebigen Taste gestoppt werden. Sie können die Quick-Timer-Funktion deaktivieren, indem Sie die Tasten  und  erneut gleichzeitig drücken.

### 6.8 Lichttemperatureinstellung/Lichthelligkeitseinstellung



Halten Sie diese Taste  im Standby-Modus 3 Sekunden lang gedrückt, um die Lichttemperatur anzupassen. Im Standby-Modus blinken die LEDs der Tasten   gleichzeitig. An dieser Stelle können Sie mit den Tasten  oder  die Lichttemperatur einstellen. Der Einstellbereich reicht von 3200°K (warmer Farbton) bis 6500°K (kühler Farbton) in einem kontinuierlichen Zyklus – ein Druck auf die Taste  verringert die Lichttemperatur, ein erneuter Druck erhöht sie.

Im Lichttemperatur-Einstellmodus können Sie die Helligkeit auch durch kurzes Drücken der Taste ändern. Die Helligkeit folgt einer Sequenz von 100 % → 75 % → 50 % → 75 % → 100 %. Nachdem Sie die gewünschte Lichttemperatur und Helligkeit ausgewählt haben, drücken und halten Sie die Taste  um den Einstellmodus zu verlassen. Die Standardlichttemperatur ist auf 3200 K (warmer Farbton) eingestellt.

### 6.9 Luftreinigungsfunktion



Halten Sie im Standby-Modus die Taste  1 Sekunde lang gedrückt, um die Luftreinigungsfunktion zu aktivieren. Diese Funktion lässt das Gerät 5 Minuten lang mit niedriger Geschwindigkeit laufen und schaltet sich danach automatisch für 55 Minuten ab. Nach Ablauf dieses Zyklus schaltet sich das Gerät für weitere 5 Minuten ein und wiederholt den 55-minütigen Ausschaltzyklus kontinuierlich.

Um diese Funktion zu deaktivieren, halten Sie die Taste 1 Sekunde lang gedrückt. Das Deaktivieren der Luftreinigungsfunktion hat keine Auswirkungen auf andere normale Funktionen.

Während der 5-minütigen Aktivphase blinkt die Leaf-LED der Taste  grün. Mit Beginn der 55-minütigen Ausschaltphase leuchtet die Leaf-LED  dauerhaft grün.

Wenn die Luftreinigungsfunktion aktiv ist und der Ventilator manuell eingeschaltet wird, stoppt die Luftreinigungsfunktion automatisch. Sobald der Ventilator jedoch ausgeschaltet wird, wird die Luftreinigungsfunktion fortgesetzt.

### 6.10 Erinnerung zur Filterreinigung

Wenn der Motor 20 Stunden lang gelaufen ist, blinken die Anzeigen   Halten Sie nun die Taste gedrückt, um die Erinnerung zu löschen. Das Gerät piept zweimal und startet den Timer neu.

### 6.11 Fernbedienung anschließen

Halten Sie im Standby-Modus die Taste  3 Sekunden lang gedrückt, um in den Fernbedienungssynchronisierungsmodus zu wechseln. Die Kontrollleuchte beginnt zu blinken.

Drücken Sie im Pairing-Modus die Taste  auf der Fernbedienung. Ein Piepton signalisiert, dass die Fernbedienung erfolgreich verbunden wurde.

Wenn innerhalb von 15 Sekunden keine Operation ausgeführt wird oder die Synchronisierung fehlschlägt, kehrt das System automatisch in den Standby-Modus zurück.

## 6.12 Fernbedienung anschließen

- ⏻ EIN/AUS-Start-/Stopp-Taste – Wird zum Starten/Stoppen des Geräts verwendet.
- + Taste zur Erhöhung der Lüftergeschwindigkeit – Um die „Boost“-Einstellung zu aktivieren, halten Sie diese Taste gedrückt. Der Lüfter läuft 5 Minuten lang im Boost-Modus und kehrt danach automatisch auf Geschwindigkeitsstufe 3 zurück.
- Durch Drücken dieser Taste wird die Lüftergeschwindigkeit schrittweise verringert. Mit jedem Drücken wird die Geschwindigkeit auf die nächstniedrigere Stufe reduziert, bis die Mindesteinstellung erreicht ist.
- ☀️ LED-Beleuchtungstaste – wird zum Ein-/Ausschalten der LED-Beleuchtung des Geräts verwendet.
- 🌀 Luftreinigungstaste – zum Ein-/Ausschalten der Luftreinigung des Geräts.
- 🕒 Quick Timer-Taste - dient zum Ein-/Ausschalten der Quick Timer-Funktion des Geräts



## 6.13 Anweisungen zur Gestensteuerung



Gestensensor

Gestensensor

Wenn das Gerät zum ersten Mal eingeschaltet wird, ist die Gestenfunktion standardmäßig deaktiviert.

- Um die Gestenfunktion zu aktivieren, halten Sie die Taste + 3 Sekunden lang gedrückt.
- Halten Sie im Standby-Modus die Taste + 3 Sekunden lang gedrückt, um die Gestenfunktion zu deaktivieren.
- Im Standby-Modus bewegen Sie Ihre Hand von links nach rechts über das Display, um die Geschwindigkeitsstufe 1 zu aktivieren und das Licht einzuschalten.
- Bei Geschwindigkeitsstufe 1 bewegen Sie Ihre Hand von links nach rechts, um auf Geschwindigkeitsstufe 2 zu erhöhen.
- Bei Geschwindigkeitsstufe 2 bewegen Sie Ihre Hand von links nach rechts, um auf Geschwindigkeitsstufe 3 zu erhöhen.
- Bei Geschwindigkeitsstufe 3 wird durch Bewegen der Hand von links nach rechts der Boost-Modus aktiviert, der 5 Minuten lang läuft, bevor er automatisch zur Geschwindigkeitsstufe 3 zurückkehrt.
- Wenn der Ventilator läuft, bewegen Sie Ihre Hand von rechts nach links über das Display, um den 5-minütigen Countdown zum Herunterfahren zu aktivieren – die Quick-Timer-Funktion.
- Wenn der 5-Minuten-Countdown zum Herunterfahren aktiv ist, bewegen Sie Ihre Hand erneut von rechts nach links, um den Ventilator sofort auszuschalten.

## 7. FEHLERBEHEBUNG

Kleinere Mängel können selbst behoben werden. Bevor Sie sich an das Servicecenter wenden, konsultieren Sie die Informationen zur Fehlerbehebung. So vermeiden Sie unnötige Ausgaben.

### **WARNUNG - Verletzungsgefahr!**

Unschlaggemäß ausgeführte Reparaturen sind gefährlich.

Nur Fachpersonal hat das Recht, das Gerät zu reparieren.

Wenn das Gerät defekt ist, benachrichtigen Sie das autorisierte Servicecenter.

### **WARNUNG - Stromschlaggefahr!**

Unschlaggemäß ausgeführte Reparaturen sind gefährlich.

Nur Fachpersonal darf Reparaturarbeiten an durchführen

Einheitsebene.

Bei der Reparatur des Gerätes dürfen nur Original-Ersatzteile verwendet werden.

Wenn das Netzkabel dieses Geräts beschädigt wird, muss es von einer qualifizierten und geschulten Person ersetzt werden.

#### 7.1 Austausch defekter LED-Lampen

Defekte LED-Lampen dürfen nur vom Servicepersonal des Herstellers oder einer qualifizierten Fachkraft (Elektriker) ausgetauscht werden.

#### 7.2 Bedienungsfehler

Versagen	Ursachen und Beseitigung von Mängeln
Die LED-Beleuchtung ist an, aber der Lüfter schaltet sich nicht ein.	<ul style="list-style-type: none"> <li>Die Lüfterturbine ist blockiert.</li> <li>Der Motor ist beschädigt.</li> </ul> Schalten Sie das Gerät aus und wenden Sie sich an eine autorisierte Person, um die Reparatur durchzuführen
Weder die LED-Beleuchtung noch der Lüfter funktionieren.	<ul style="list-style-type: none"> <li>LED-Modul durchgebrannt.</li> <li>Das Netzkabel ist nicht richtig eingesteckt.</li> </ul> Stecken Sie den Stecker fest in die Steckdose.
Das Gerät gibt starke Vibrationen ab.	<ul style="list-style-type: none"> <li>Die Lüfterturbine ist beschädigt.</li> <li>Der Lüftermotor ist nicht fest angebracht.</li> <li>Das Gerät ist nicht richtig am Ständer befestigt.</li> </ul> Schalten Sie das Gerät aus und reparieren Sie es nur mit Hilfe von qualifiziertem Servicepersonal. Senken Sie das Gerät ab und prüfen Sie, ob sich die Halterung in der richtigen Position befindet.
Luftansaugleistung ist reduziert.	<ul style="list-style-type: none"> <li>Zu großer Abstand zwischen Gerät und Kochfeld.</li> </ul> Stellen Sie den Abstand unter Beachtung der Sicherheitsabstände neu ein. Die Zufuhr von Frischluft in den Raum reicht nicht aus, um die Abluft zu kompensieren.

## 8. REINIGUNG UND WARTUNG

Um einen optimalen Betrieb des Gerätes über einen langen Zeitraum zu gewährleisten, reinigen und pflegen Sie es sorgfältig.

### 8.1 Reinigungsmittel

#### AUFMERKSAMKEIT!

Ungeeignete Reinigungsmittel können die Geräteoberfläche beschädigen.

- Verwenden Sie keine scharfen oder scheuernden Reinigungsmittel.
- Verwenden Sie keine Reinigungsmittel mit hohem Alkoholgehalt.
- Verwenden Sie niemals Drahtschwämme oder harte Spülschwämme.
- Verwenden Sie keine speziellen Produkte für die Heißreinigung.
- Verwenden Sie Glasreiniger, Glasschaber oder Edelstahlpflegemittel nur dann, wenn sie in der Reinigungsanleitung des jeweiligen Bauteils empfohlen werden.
- Neue Tücher vor Gebrauch gründlich waschen.

### 8.2 Reinigung des Geräts

Reinigen Sie das Gerät wie angegeben, um Schäden an verschiedenen Komponenten und Oberflächen durch unsachgemäße Reinigung mit ungeeigneten Reinigungsmitteln zu vermeiden.

#### WARNUNG - Explosionsgefahr!

Stark ätzend-alkalische oder stark saure Reinigungsmittel können in Verbindung mit Aluminiumteilen im Inneren des Geschirrspülers Explosionen verursachen.

- Verwenden Sie keine stark ätzenden alkalischen oder stark sauren Reinigungsmittel. Verwenden Sie außerdem auf keinen Fall handelsübliche oder industrielle Reinigungsmittel in Verbindung mit Aluminiumteilen, wie z. B. dem Fettfilter.

#### WARNUNG - Stromschlaggefahr!

Feuchtigkeit, die in das Gerät eindringt, kann einen Stromschlag verursachen.

- Ziehen Sie vor der Reinigung den Stecker aus der Steckdose oder trennen Sie die Sicherungen von der Schalttafel

Sicherungen.

- Verwenden Sie zum Reinigen des Geräts keine Druckstrahl- oder Dampfstrahlreiniger.

#### WARNUNG - Verbrennungsgefahr!

Das Gerät erwärmt sich während des Betriebs.

- Lassen Sie das Gerät abkühlen, bevor Sie es reinigen.

#### WARNUNG - Verletzungsgefahr!

Bauteile im Inneren des Geräts können scharfe Kanten haben.

- Reinigen Sie das Innere des Geräts sorgfältig.

1. Beachten Sie die Hinweise zu Reinigungsmitteln.

2. Je nach Oberfläche wie folgt reinigen:

- Reinigen Sie Edelstahloberflächen mit einem Schwamm und einer heißen Wasserlösung mit Geschirrspülmittel, wobei Sie in Schleifrichtung wischen.
- Reinigen Sie lackierte Oberflächen mit einem Schwamm und einer heißen Wasserlösung mit Geschirrspülmittel.
- Reinigen Sie Aluminiumoberflächen mit einem weichen Tuch und Glasreiniger.
- Reinigen Sie Kunststoffoberflächen mit einem weichen Tuch und Glasreiniger.

- Glasflächen mit einem weichen Tuch und Glasreiniger reinigen.
3. Anschließend mit einem weichen Tuch nachwischen.
  4. Bei Edelstahloberflächen das Edeltahlpflegemittel mit einem weichen Tuch dünn auftragen.

### 8.3 Reinigung der Bedienelemente

#### **WARNUNG - Stromschlaggefahr!**

Das Eindringen von Feuchtigkeit kann einen Stromschlag verursachen.  
Keine nassen Schwämme verwenden.

1. Beachten Sie die Hinweise zu Reinigungsmitteln.
2. Mit einem feuchten Schwamm und einer heißen Reinigungslösung reinigen.
3. Anschließend mit einem weichen Tuch nachwischen.

### 8.4 Manuelle Reinigung des Fettfilters

Fettfilter halten Fettpartikel aus Küchendunst zurück. Durch die regelmäßige Reinigung der Fettfilter wird eine hohe Fettfilterleistung gewährleistet.

#### **WARNUNG - Brandgefahr!**

Fettablagerungen in den Fettfiltern können sich entzünden.

1. Beachten Sie die Hinweise zu Reinigungsmitteln.
2. Weichen Sie die Fettfilter in einer heißen Reinigungslösung ein.

Bei hartnäckigen Ablagerungen können Sie ein spezielles fettlösendes Produkt verwenden.

3. Spülen Sie die Fettfilter gründlich aus.
4. Lassen Sie die Fettfilter trocknen.

### 8.5 Reinigung der Fettfilter in der Spülmaschine

Fettfilter halten Fettpartikel aus Küchendunst zurück. Durch die regelmäßige Reinigung der Fettfilter wird eine hohe Fettfilterleistung gewährleistet.

#### **WARNUNG - Brandgefahr!**

Fettablagerungen in den Fettfiltern können sich entzünden.

#### **AUFMERKSAMKEIT!**

Fettfilter können durch Quetschen beschädigt werden.

- Zerquetschen Sie die Fettfilter nicht.

Hinweis: Beim Waschen der Fettfilter in der Spülmaschine kann es zu leichten Verfärbungen kommen. Verfärbungen haben keinen Einfluss auf die Funktion der Fettfilter.

1. Beachten Sie die Hinweise zu Reinigungsmitteln.
2. Legen Sie die Fettfilter lose in den Geschirrspüler. Fettfilter mit hartnäckigen Ablagerungen sollten nicht in der Spülmaschine gereinigt werden.

Bei hartnäckigen Ablagerungen können Sie ein spezielles fettlösendes Produkt verwenden.

3. Schalten Sie den Geschirrspüler ein. Wählen Sie beim Einstellen der Temperatur den maximalen Wert

70 Grad.

4. Lassen Sie die Fettfilter trocknen.

## 9. ZUBEHÖR

Zubehör können Sie bei lokalen Partnern/Onlineshops erwerben. Verwenden Sie nur Originalzubehör, das speziell für Ihr Gerätemodell entwickelt wurde. Das Zubehör wurde speziell für das Gerät entwickelt. Welches Zubehör für Ihr Gerät geeignet ist, erfahren Sie im Katalog oder auf unserer Website [www.kompatic.com](http://www.kompatic.com)

Accessorii	Cod produs
Fettfilter (1 Stk.)	KAF19S
Fettfilter (1 Stk.)	KAF19B
KCF4 Kohlefilter-Set (2 Stk.)	KCF4

## 10. ENTSORGUNG

### Übergabe des alten Gerätes

Dank ökologischem Recycling können wertvolle Rohstoffe wiederverwendet werden.

- Entsorgen Sie das Gerät umweltgerecht. Informationen über die aktuellen Wege der umweltgerechten Entsorgung von Geräten erhalten Sie im Fachhandel, aber auch im Rathaus oder bei der Gemeindeverwaltung.



Dieses Gerät ist gemäß der europäischen Richtlinie 2012/19/EU über Elektro- und Elektronik-Altgeräte (Waste Electrical and Electronic Equipment – WEEE) gekennzeichnet. Die Richtlinie gibt den durchgängig gültigen Rahmen für eine Rücknahme vor EU und die Rückgewinnung alter Geräte.



**Für Kompatic  
WEEE/Verpackung/Batterie in der EU**

Bitte scannen Sie hier den QR-Code



Vielen Dank, dass Sie sich für Kompatic entschieden haben!

Für fachkundige Beratung zu Ihren Kompatic-Geräten, Hilfe oder Reparaturen kontaktieren Sie uns bitte unter [www.kompatic.com/warranty](http://www.kompatic.com/warranty).

Weitere zusätzliche Details zu diesem Produkt:

- Information
- Technische Spezifikationen
- Energielabel

kann durch den Zugriff konsultiert werden [www.kompatic.com](http://www.kompatic.com)



Hersteller & Importeur:  
INTAX TRADING SRL 14B Ion Creangă Str., Otopeni,  
Ilfov, Rumänien  
Telefon (+40) 318 246 246. Fax (+40) 214 203 151  
[office@intaxtrading.com](mailto:office@intaxtrading.com)  
[www.intaxtrading.com](http://www.intaxtrading.com)



## CONTENIDO

1. SEGURIDAD	62
2. PREVENCIÓN DE DAÑOS MATERIALES	65
3. PROTECCIÓN Y AHORRO DEL MEDIO AMBIENTE	65
4. REGLAS DE INSTALACIÓN	66
5. INSTALACIÓN	70
6. USO - FUNCIONES	72
7. RESOLUCIÓN DE PROBLEMAS	75
8. LIMPIEZA Y MANTENIMIENTO	76
9. ACCESORIOS	78
10. DESECHO	78

Nota: El texto original de este manual de usuario e instalación se considera en idioma inglés. Todas las instrucciones especificadas en otros idiomas se traducen por medios electrónicos. En caso de error de traducción o malentendido, el texto de referencia se considerará en inglés. Este manual de usuario ha sido diseñado cuidadosamente, pero pueden ocurrir ciertas omisiones, imprecisiones o ambigüedades; por lo tanto, para correcciones, por favor repórtelas al correo electrónico: [support@kompatic.com](mailto:support@kompatic.com).



## 1. SEGURIDAD

Tenga en cuenta las siguientes instrucciones de seguridad.

### 1.1 Instrucciones generales

- Lea atentamente este manual.
- Guarde las instrucciones y la información del fabricante para uso futuro o para pasar al próximo propietario.
- No está permitido poner en funcionamiento la unidad si se ha dañado durante el transporte.

### 1.2 Uso según destino

Esta unidad está diseñada solo para uso doméstico.

Observe las instrucciones especiales de instalación.

La seguridad en el uso está garantizada solo con un montaje correcto de acuerdo con las instrucciones de montaje. El instalador es responsable del funcionamiento impecable en el lugar de instalación.

Utilice esta unidad únicamente:

- para extraer el vapor de cocción.
- en la propia casa y en habitaciones cerradas en el ámbito doméstico.
- hasta una altura de 2000 m sobre el nivel del mar.

No utilice la unidad:

- con un temporizador externo.

### 1.3 Limitación del círculo de usuarios

Esta unidad puede ser utilizada por niños mayores de 8 años y personas con capacidades físicas, sensoriales o mentales reducidas o falta de experiencia y/o conocimiento solo si están supervisados o han sido instruidos en el uso seguro de la unidad y han entendido los peligros que de ello se derivan. No se debe permitir que los niños jueguen con la unidad. La limpieza y el mantenimiento realizados por el usuario no deben ser realizados por niños, a menos que tengan 15 años o más y estén supervisados. Los niños menores de 8 años deben mantenerse alejados de la unidad y su cable de alimentación.

### 1.4 Uso seguro

#### ADVERTENCIA - ¡Peligro de asfixia!

Los niños pueden involucrarse en el empaque o tirar de él sobre su cabeza, asfixiándose.

- No deje a los niños cerca del embalaje.
- No permita que los niños jueguen con el material de embalaje.

Los niños pueden aspirar o tragar las piezas pequeñas y asfixiarse.

- Mantenga las piezas pequeñas fuera del alcance de los niños.
- No permita que los niños jueguen con piezas pequeñas.

#### ADVERTENCIA - ¡Peligro de intoxicación!

Los gases de combustión recirculados pueden causar envenenamiento. Las fuentes de calefacción que dependen del aire ambiente (por ejemplo, calentadores de gas, petróleo, leña o carbón, calentadores permanentes, calentadores de agua) extraen el aire de combustión del espacio en el que están instalados y conducen los gases quemados al exterior, a través de una instalación de escape de gas. (por ejemplo, una chimenea). En combinación con una campana extractora, se aspira tanto el aire de la cocina como el aire de las habitaciones vecinas.

Si no hay suficiente suministro de aire, se forma una presión negativa. Los gases tóxicos de la chimenea o del tubo de escape se recirculan en las habitaciones de la casa.

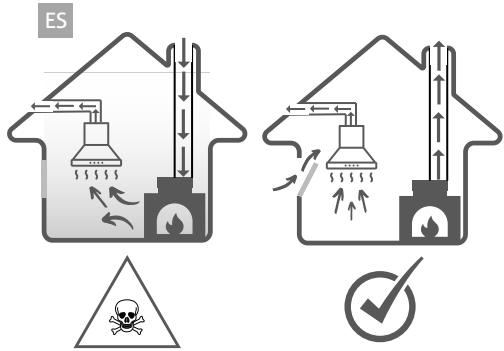

- Asegúrese de que haya suficiente suministro de aire cuando utilice la unidad en modo de extracción de aire y con una fuente de calor que dependa del aire de la habitación.
- El funcionamiento sin riesgos es posible sólo cuando la presión negativa en el espacio de instalación de la fuente de calor no supere los 4 Pa (0,04 mbar). Esto se puede lograr cuando el aire requerido para la combustión puede circular a través de aberturas, por ejemplo, puertas, ventanas, en combinación con una unidad de suministro/escape de aire o por otros medios técnicos. Una unidad de suministro/escape de aire no garantiza de forma independiente el cumplimiento del valor límite.
- Independientemente de la situación, pida la recomendación del personal especializado, que podrá apreciar todo el complejo de ventilación de la casa y podrá proponer la medida adecuada para la ventilación.
- Si la unidad opera exclusivamente en modo de recirculación de aire, la operación es posible sin restricciones.

#### **⚠ ADVERTENCIA - ¡Peligro de incendio!**

Los depósitos de grasa en los filtros de grasa pueden inflamarse.

- Nunca opere la unidad sin el filtro de grasa en su lugar.
- Limpie el filtro de grasa regularmente.
- Nunca trabaje con llamas abiertas cerca de la unidad (p. ej., no flamee).
- No instale el aparato cerca de un dispositivo de calefacción de combustible sólido (p. ej., madera o carbón) a menos que el dispositivo de calefacción tenga una tapa sellada y no extraíble. No debe haber chispas cerca del área de cocción.
- El aceite caliente y las grasas se incendian rápidamente. El aceite y las grasas calientes deben ser supervisados en todo momento.
- Nunca intente apagar el aceite o las partículas de grasa ardiendo con agua.

Desenchufe la estufa. Apague cuidadosamente las llamas usando una cubierta, manta ignífuga o un artículo similar. Las zonas de cocción a gas en las que no se colocan utensilios de cocina liberan un fuerte calor durante el funcionamiento. Una unidad de ventilación montada en la parte superior puede dañarse o incendiarse.

- Utilice las zonas de cocción a gas únicamente con un recipiente colocado sobre ellas.
- En el caso de funcionamiento simultáneo de varias zonas de cocción a gas, se emite un fuerte calor. Una unidad de ventilación montada en la parte superior podría dañarse o incendiarse.
- Utilice las zonas de cocción a gas únicamente con un recipiente encima.
- Ajuste a la configuración de ventilación más alta.
- Nunca use dos zonas de cocción de gas de llama alta simultáneamente durante largos períodos de tiempo.
- más de 15 minutos. Dos zonas de cocción corresponden a un gran quemador.
- Nunca utilice un quemador grande con más de 5 kW y una llama grande durante más de 15 minutos, por ejemplo, el quemador de wok.

**⚠️ ADVERTENCIA - ¡Riesgo de quemaduras!**

Durante el uso, las partes accesibles se calientan.  
Nunca toque superficies calientes.  
Mantenga a los niños alejados.  
La unidad se calienta durante el funcionamiento.  
Deje que la unidad se enfríe antes de limpiarla.

**⚠️ ADVERTENCIA - ¡Riesgo de lesiones!**

Los componentes dentro de la unidad pueden tener bordes afilados.

- Limpie cuidadosamente el interior de la unidad.

Los cambios en la estructura eléctrica o mecánica son peligrosos y pueden provocar fallos de funcionamiento.

- No realice ningún cambio en la estructura eléctrica o mecánica.

La cubierta del filtro puede vibrar (si el modelo de la unidad está equipado con dicha cubierta)

- Abra la tapa del filtro lentamente.
- Al abrir, sostenga firmemente la cubierta del filtro hasta que deje de balancearse.
- Cierre la tapa del filtro lentamente.

La luz de los LED es muy fuerte y puede afectar la visión (grupo de riesgo 1).

No mire directamente al LED encendido durante más de 100 segundos.

**⚠️ ADVERTENCIA - ¡Peligro de descarga eléctrica!**

La entrada de humedad dentro de la unidad puede causar una descarga eléctrica.

- Antes de limpiar, retire el enchufe del tomacorriente o desconecte los fusibles del panel de fusibles.
- No utilice limpiadores a presión o a vapor para limpiar la unidad.

**⚠️ ADVERTENCIA - ¡Peligro de explosión!**

Los detergentes fuertemente corrosivos-alcalinos o fuertemente ácidos pueden provocar explosiones en combinación con las piezas de aluminio del interior del lavavajillas.

- No utilice detergentes fuertemente corrosivos-alcalinos o fuertemente ácidos. Asimismo, bajo ningún concepto utilice detergentes comerciales o industriales en combinación con piezas de aluminio, como por ejemplo el filtro antigrasa de la campana.

**⚠️ ADVERTENCIA - ¡Peligro de incendio!**

Los depósitos de grasa en los filtros de grasa pueden inflamarse.

- Limpie el filtro de grasa regularmente.

**⚠️ ADVERTENCIA - ¡Riesgo de lesiones!**

Las reparaciones ejecutadas incorrectamente son peligrosas.

- Sólo el personal especializado tiene derecho a reparar la unidad.
- Si la unidad está defectuosa, notifique al centro de servicio autorizado.

**⚠️ ADVERTENCIA - ¡Peligro de descarga eléctrica!**

La entrada de humedad puede causar una descarga eléctrica.

- No utilice esponjas mojadas.

## 2. PREVENCIÓN DE DAÑOS MATERIALES

### ¡ATENCIÓN!

El agua de condensación puede provocar defectos causados por la corrosión.

- Para evitar la condensación, encienda la unidad cuando cocine.

La entrada de humedad en la zona de los elementos de mando puede provocar fallos de funcionamiento.

- Nunca limpie los controles con un paño húmedo.

Una limpieza inadecuada puede causar daños a las superficies.

- Siga las instrucciones de limpieza.
- No utilice herramientas de limpieza afiladas o abrasivas.
- Limpie las superficies de acero inoxidable solo en la dirección de lijado.
- Nunca limpie los elementos operativos con limpiadores para acero inoxidable.

La fuga de condensado puede dañar la unidad.

- El tubo de escape de aire debe instalarse en un ángulo de al menos 1° con respecto a la unidad.

Una presión inadecuada sobre los elementos decorativos puede hacer que se rompan.

- No tire de los elementos decorativos.
- No coloque ni cuelgue objetos sobre los elementos decorativos.

Daños en las superficies por no retirar la película protectora.

- Antes del primer uso, retire la película protectora de todas las partes de la unidad.

Las superficies pintadas de la unidad son delicadas.

- Proteja las superficies pintadas de arañazos.

## 3. PROTECCIÓN Y AHORRO DEL MEDIO AMBIENTE

### 3.1 Eliminación del embalaje

El embalaje es ecológico y reciclable.

- Deseche los componentes por separado, según su tipo.

### 3.2 Ahorro de energía

Si sigue estas instrucciones, su unidad usará menos electricidad.

Adapte la velocidad del ventilador según la cantidad de vapor generado.

- Una velocidad de ventilador más baja significa un menor consumo de energía. Utilice el paso intensivo sólo cuando sea necesario.

En el caso de grandes cantidades de vapores, seleccione de antemano una mayor velocidad del ventilador.

- Se reducirá la distribución de olores desagradables en la habitación.

Desconecte el sistema de iluminación si ya no se requiere su funcionamiento.

- Si el sistema de iluminación está desconectado, ya no consume electricidad.

Limpie o reemplace los filtros en los intervalos especificados.

- La eficacia del filtro se mantiene.

Coloque una tapa en la olla de cocción.

- Se reduce la cantidad de vapor y condensación.

Use las funciones adicionales solo cuando sea necesario.

- La desactivación de funciones adicionales reduce el consumo de energía.

## 4. REGLAS DE INSTALACIÓN

Puede utilizar la unidad en modo de escape de aire o en modo de recirculación de aire.

### 4.1 Funcionamiento con aire de escape

El aire de admisión es limpiado por el filtro de grasa y se elimina al ambiente exterior a través de un sistema de tuberías. El aire no debe ventilarse a través de una chimenea que se utilice para ventilar los gases de combustión de un dispositivo, gas u otros combustibles (no se aplica a las unidades que utilizan tecnología de recirculación de aire).

Si el aire de escape se va a conducir a una chimenea o tiro que no está en funcionamiento, se debe obtener el consentimiento del personal competente.

Si el aire de escape se conduce a través de la pared exterior, se debe utilizar un canal que atraviese la pared, cuyo ancho sea igual a su espesor.

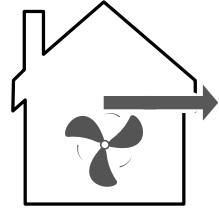

### 4.2 Régimen de recirculación de aire

Para neutralizar los olores desagradables en el modo de recirculación de aire, debe instalar un filtro neutralizador de olores desagradables. Para las diferentes posibilidades de uso de la unidad en modo de recirculación de aire, así como para los accesorios compatibles, consulte el catálogo o los representantes local.

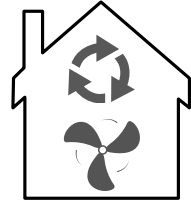

### 4.3 Montaje seguro

Siga estas instrucciones de seguridad al montar la unidad.

#### **⚠ ADVERTENCIA - ¡Peligro de intoxicación!**

Los gases de combustión recirculados pueden causar envenenamiento. Las fuentes de calefacción que dependen del aire ambiente (por ejemplo, calentadores de gas, aceite, leña o carbón, calentadores permanentes, calentadores de agua) extraen el aire de combustión del espacio en el que están instalados y conducen los gases de combustión al exterior a través de una instalación de escape de gas (por ejemplo, una chimenea). En combinación con una campana extractora, se aspira tanto el aire de la cocina como el aire de las habitaciones vecinas.

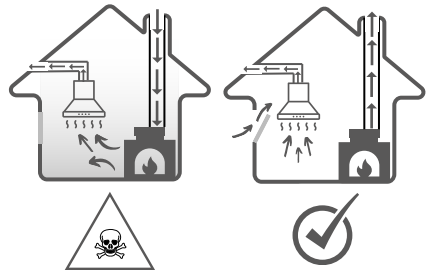

Si no hay suficiente suministro de aire, se forma una presión negativa. Los gases tóxicos de la chimenea o del tubo de escape se recirculan en las habitaciones de la casa.

Asegúrese de que haya suficiente suministro de aire cuando utilice la unidad en modo de extracción de aire y con una fuente de calor que dependa del aire de la habitación.

El funcionamiento sin riesgos solo es posible cuando el vacío en la instalación espacial de la fuente de calor no supera los 4 Pa (0,04 mbar).

Esto se puede lograr cuando el aire requerido para la combustión puede circular a través de aberturas, por ejemplo, puertas, ventanas, en combinación con una unidad de suministro/escape de aire o por otros medios técnicos. Una unidad de suministro/escape de aire no garantiza de forma independiente el cumplimiento del valor límite.

- Independientemente de la situación, pida la recomendación del personal especializado, que podrá evaluar todo el complejo de ventilación de la vivienda y podrá proponer la

medida adecuada para la ventilación.

Si la unidad opera exclusivamente en modo de recirculación de aire, la operación es posible sin restricciones.

Los gases de combustión recirculados pueden causar envenenamiento.

- Si se instala una campana con una unidad de calefacción dependiente del aire de la habitación, la fuente de alimentación de la campana debe estar provista de un circuito de seguridad adecuado.

Los gases de combustión recirculados pueden provocar intoxicaciones.

- No descargue el aire residual en una chimenea o conducto de humos que esté en funcionamiento.
- No descargue el aire residual en una columna utilizada para ventilar la habitación donde está instalada una chimenea.
- Si el aire de escape debe conducirse a una chimenea o escape de gases de combustión que no esté en funcionamiento, se debe obtener el consentimiento del personal especializado competente.

Los gases de combustión recirculados pueden causar envenenamiento.

- Si se instala una campana con una unidad de calefacción dependiente del aire de la habitación, la fuente de alimentación de la campana debe estar provista de un circuito de seguridad adecuado.

Los gases de combustión recirculados pueden provocar intoxicaciones.

- No descargue el aire residual en una chimenea o conducto de humos que esté en funcionamiento.
- No descargue el aire residual en una columna utilizada para ventilar la habitación donde está instalada una chimenea.
- Si el aire de escape debe conducirse a una chimenea o escape de gases de combustión que no esté en funcionamiento, se debe obtener el consentimiento del personal especializado competente.

#### ADVERTENCIA - ¡Peligro de asfixia!

Los niños pueden involucrarse en el empaque o tirar de él sobre su cabeza, asfixiándose.

- No deje a los niños cerca del embalaje.
- No permita que los niños jueguen con el material de embalaje.

#### ADVERTENCIA - ¡Peligro de incendio!

Los depósitos de grasa en los filtros de grasa pueden inflamarse.

- Se deben respetar las distancias de seguridad preestablecidas para evitar la acumulación de calor.
- Preste atención a la información sobre sus dispositivos de cocción. Si las instrucciones de instalación del dispositivo de cocción indican una distancia diferente, llévelo.
- Considere siempre la mayor distancia. Si las zonas de cocción de gas y eléctricas funcionan juntas, se aplica la distancia máxima prescrita.
- Los depósitos de grasa en los filtros de grasa pueden inflamarse.
- Nunca trabaje con llamas abiertas cerca de la unidad (p. ej., para pandeo).
- Instale la unidad solo cerca de un lugar de cocción de combustible sólido (p. ej., madera o carbón) si está encerrada en un recinto no extraíble. No debe haber chispas.

**⚠ ADVERTENCIA - ¡Riesgo de lesiones!**

Los componentes dentro de la unidad pueden tener bordes afilados.

- Use guantes protectores.

Si la unidad no está bien asegurada, puede caerse.

- Todos los sujetadores deben instalarse de manera firme y segura.

Los cambios en la estructura eléctrica o mecánica son peligrosos y pueden provocar fallos de funcionamiento.

- No realice ningún cambio en la estructura eléctrica o mecánica.

La cubierta del filtro puede vibrar (si el modelo de unidad está equipado con una cubierta)

- Abra la tapa del filtro lentamente.
- Al abrir, sostenga firmemente la cubierta del filtro hasta que deje de balancearse.
- Cierre la tapa del filtro lentamente.

**⚠ ADVERTENCIA - ¡Peligro de descarga eléctrica!**

Los componentes con bordes afilados dentro de la unidad pueden dañar el cable de conexión.

No doble ni bloquee el cable de conexión.

Las instalaciones mal ejecutadas son peligrosas.

La unidad se conectará y utilizará únicamente de acuerdo con los datos de la placa de datos técnicos.

La unidad solo se conectará a una toma de corriente alterna conectada a tierra correctamente instalada.

El sistema de protección del suministro eléctrico del edificio debe estar correctamente instalado.

No conecte la unidad a otra fuente de conmutación, por ejemplo, un interruptor temporizado o un sistema de control remoto.

Si la unidad está montada, se debe garantizar el libre acceso al enchufe del cable de red. Si no es posible el libre acceso, se instalará un separador de fases para todos los polos en la instalación eléctrica permanente según las condiciones de las disposiciones de la instalación.

Al colocar la unidad, preste atención al hecho de que el cable de alimentación no esté atascado en un lugar o dañado.

**4.4 Observaciones generales**

Al instalar, tenga en cuenta estas notas generales.

- Para la instalación, se deben respetar las normas de construcción vigentes y las del proveedor local de electricidad y gas.

**4.5 Notas sobre la conexión eléctrica**

- Para poder conectar con seguridad el equipo a la red de alimentación, tenga en cuenta estas indicaciones.

**⚠ ADVERTENCIA - ¡Peligro de descarga eléctrica!**

Para poder conectar con seguridad el equipo a la red de suministro eléctrico, tenga en cuenta estas indicaciones.

Debe ser posible desconectar la unidad de la red de suministro eléctrico en cualquier momento. La unidad solo se puede conectar a una toma de corriente con contacto de protección, instalada de acuerdo con las normas.

- El enchufe del cable de alimentación debe ser accesible después de montar la unidad.
- Si esto no es posible, se debe instalar un separador de fases en la instalación eléctrica permanente para todos los polos según las condiciones de sobretensión de categoría III



en las normas de instalación.

- La instalación eléctrica fija sólo puede ser realizada por un electricista cualificado. Recomendamos que instale un disyuntor con protección diferencial (interruptor FI) en el circuito de alimentación de la unidad.
- Los componentes con bordes afilados dentro de la unidad pueden dañar el cable de conexión.
- No doble ni bloquee el cable de conexión.
- Este equipo cumple con la normativa antiparasitaria CE.
- La unidad corresponde a la clase de protección 1. Por lo tanto, solo se puede utilizar con una conexión eléctrica con un conductor de protección.
- Durante la instalación, la unidad no debe estar conectada a la red de suministro eléctrico. Asegúrese de que el montaje proporcione protección contra contacto.

#### 4.6 Observaciones sobre las condiciones de instalación

- Monte la unidad en un armario de cocina.
- Para instalar accesorios especiales adicionales, siga las instrucciones de instalación adjuntas.
- Para una captura de vapor óptima, la unidad debe montarse en el centro sobre la encimera.

#### 4.7 Observaciones sobre el tubo de ventilación

El fabricante de la unidad no ofrece ninguna garantía en caso de reclamaciones sobre el recorrido de los tubos de escape.

- Utilice un tubo de escape corto y recto con el mayor diámetro posible.
- Los tubos de escape de aire largos y ásperos con muchas curvas o diámetros pequeños reducen la capacidad de succión y aumentan el nivel de ruido del ventilador.
- No utilice tubos de escape de aire fabricados con materiales inflamables.
- Para evitar la recirculación de condensados, instale el tubo de entrada de aire con una inclinación de al menos 1° con respecto a la unidad.

**Tubos redondos** Utilice tubos redondos con un diámetro interior de 150 mm (recomendado) o al menos 120 mm.

#### Canales planos

Utilice canales planos cuya sección interior corresponda al diámetro del tubo redondo:

- El diámetro de 150 mm corresponde a un tamaño de aproximadamente 177 cm<sup>2</sup>.
- El diámetro de 120 mm corresponde a un tamaño de aproximadamente 113 cm<sup>2</sup>.
- Para diámetros que se desvían de estos valores, se deben usar tiras de sellado.
- No utilice canales planos que tengan curvas cerradas.

#### 4.8 Indicaciones relativas al modo de funcionamiento con evacuación de aire

Se debe instalar una válvula de retención cuando se opera con escape de aire para evitar la entrada de aire e impurezas del exterior.

#### Observaciones

Si la unidad no está equipada con una válvula de retención, se puede comprar por separado en tiendas especializadas.

Si el aire de escape se conduce a través de la pared exterior, se debe utilizar un canal que atraviese la pared, cuyo ancho sea igual a su espesor.

#### 4.9 Indicaciones relativas al modo de funcionamiento con recirculación de aire

La unidad sólo debe utilizarse instalada en una posición fija y con las tuberías conectadas.

## 5. INSTALACIÓN

### ¡ATENCIÓN!

Esta unidad está diseñada para instalarse en un mueble. Tenga en cuenta esta información al montar la unidad.

#### 5.1 Paquete de entrega

Después del desembalaje, compruebe que la entrega esté completa y que todas las piezas estén libres de posibles daños durante el transporte. ver imagen **1**

- 1.- campana extractora
- 2.- válvula antirretorno
- 3.- reductor 150 - 120 mm

#### 5.2 Dimensiones de la unidad (mm)

Ver imágenes **2a** **2b** **2c** **2d**

#### 5.3 Distancias de seguridad

Respete las distancias de seguridad con respecto al equipo (calculadas en mm). ver imagen. **3**

#### 5.4 Comprobación del mobiliario

1. Compruebe que el mueble empotrado esté colocado en posición horizontal y que tenga suficiente capacidad de carga.

**Nota:** Siga las especificaciones del fabricante con respecto a la capacidad de carga de los muebles empotrados.

2. Asegúrese de que los muebles empotrados soporten temperaturas de hasta 90 °C.
3. Asegúrese de que el mueble empotrado permita la empotrar incluso una vez realizado el trabajo de corte.

#### 5.5 Pasos de instalación

**¡Nota!** No conecte el cable de alimentación hasta que la instalación esté completa.

1. Corte un hueco en la pared del armario donde se montará la campana. Use las dimensiones de la imagen **4a** (en mm) como guía.
2. Introduzca la campana en el cuerpo del mueble. **4b**  
Asegúrese de que los clips elásticos estén fijados al cuerpo del mueble en ambos lados. Vea la imagen. **4c**
3. Ajuste los tornillos 1, 2, 3 y 4 hasta que las bridas de ambos lados queden fijadas en el cuerpo del mueble. Ver la imagen **4d**

#### 5.6 Extracción/instalación del filtro de grasa

### ¡ATENCIÓN!

Si se cae, el filtro de grasa podría dañar la zona de cocción inferior. Sujételo firmemente al instalarlo.

Abra el panel frontal de extracción perimetral tirando de él y desenganchándolo, luego déjelo reposar libremente sobre las bisagras.

Presione la manija de apertura para retirar el filtro de grasa. Vea las imágenes. **5**

#### 5.7 Tamaño del escape (mm)

Ver la imagen **6**

#### 5.8 Instalación de la válvula antirretorno

Coloque y asegure la conexión de la campana extractora. Vea las imágenes. **7**

#### 5.9 Conexión al sistema de escape de aire

1. Conecte el tubo de escape de aire (accesorio no incluido) a la conexión de la campana extractora. Ver imagen. **8**
2. Sella las juntas.

### 5.10 Instalación del adaptador de aire (reducción)

1. Fije la reducción con el diámetro de 150 mm en la conexión de la campana extractora. **9a**
2. Fije el tubo de escape de 120 mm de diámetro al reductor. Ver imagen. **9b**
3. Sella las juntas.

### 5.11 Kit de filtro de carbón (código: KCF4) para funcionamiento en modo de recirculación de aire

En el modo de recirculación de aire, los filtros de carbón capturan las sustancias que causan olores desagradables. Su sustitución regular garantiza una alta eliminación de olores. Los filtros de carbón no se pueden limpiar ni regenerar.

### 5.12 Montaje del kit de filtro de carbón KCF4 - opcional

1. Apague la unidad.
2. Retire los filtros deflectores de grasa.
3. Coloque los filtros de carbón KCF4 en la unidad a la izquierda y a la derecha del motor.
4. Alinee correctamente el filtro con el sistema de montaje montado en el motor y fíjelo. Ver la imagen **10a**
5. Gire en sentido horario para un ajuste firme, cada filtro por separado. Vea la imagen. **10b**
6. Después de montar ambos filtros KCF4, monte los filtros de grasa deflectores.

### 5.13 Desmontaje del kit de filtro de carbón KCF4

1. Apague la unidad.
2. Retire los filtros deflectores de grasa.
3. Gire en sentido antihorario cada filtro KCF4 individual y tire hacia el costado del motor. Ver la imagen **11a**
4. Retire los filtros de carbón KCF4 de la unidad. Vea la imagen. **11b**

### 5.14 Conexión al sistema de recirculación de aire

1. Montar los filtros de carbón para olores (código: KCF4) - accesorio opcional
2. Conecte el tubo de escape de aire a la conexión de la campana extractora (accesorio opcional)
3. Realizar la conexión al orificio del mueble empotrado.
4. Fije la rejilla de extracción al mueble empotrado de tal manera que su conexión encaje en el tubo de extracción.
5. Sella las juntas.

### 5.15 Realización de la conexión eléctrica

Introduzca el enchufe en una toma de corriente con contacto de protección.

### 5.16 Desmontaje de la unidad

#### ADVERTENCIA - ¡Riesgo de lesiones!

Los componentes dentro de la unidad pueden tener bordes afilados.

Use guantes protectores.

1. Desconecte la unidad de la red eléctrica.
2. Desconecte el tubo de escape de aire.
3. Si es necesario, abra la tapa del filtro (para modelos con esta tapa)
4. Retire el filtro de grasa. Para evitar daños, no lo doble.
5. Desconecte el arnés del panel de control y el arnés del sistema de iluminación.
6. Afloje los tornillos del mueble empotrado.
7. Baje la unidad lentamente.

## 6. USO Y FUNCIONES

**¡ATENCIÓN! Las lámparas LED no deben cubrirse con aislamiento térmico ni con otros materiales.**

**¡NOTA!** Encienda las luces LED únicamente cuando la campana extractora esté en funcionamiento. No encienda las luces para iluminar la habitación. No toque las lámparas LED dentro de los 30 minutos posteriores al uso de las unidades.

### 6.1 Panel de control

A través de los elementos de mando usted configura todas las funciones de su aparato y recibe información sobre su estado de funcionamiento.



Sensor de gestos

Sensor de gestos

- Botón de encendido/apagado del ventilador: se utiliza para iniciar/detener la unidad
- Botón de encendido/apagado de la luz LED
- Botón para disminuir la velocidad de la unidad
- Botón para aumentar la velocidad de la unidad
- Función de limpieza del aire

### 6.2 Puesta en marcha de la unidad

Toque el botón (iluminado en rojo) y la unidad comenzará a la primera velocidad.

### 6.3 Ajuste de la velocidad mediante el panel de control

Toque el botón para aumentar la velocidad del ventilador.

Toque el botón para disminuir la velocidad del ventilador.

Cuando se selecciona la 1ª velocidad, el botón se ilumina de forma fija.

Cuando se selecciona la 2ª velocidad, el botón se ilumina de forma fija.

Cuando se selecciona la 3ª velocidad, el botón parpadea.

Cuando el modo Boost está activado, el botón parpadea.

### 6.4 Ajuste de velocidad de impulso

Mantenga pulsado el botón para activar el nivel Boost. La unidad funcionará al máximo nivel durante 5 minutos. Después de 5 minutos, sonará un pitido de advertencia y la velocidad volverá inmediatamente al nivel 3.

### 6.5 Conexión y desconexión del sistema de iluminación

Puede activar o desactivar el sistema de iluminación independientemente del sistema de ventilación.



Pulsa para activarlo. Pulsa de nuevo para desactivarlo.



### 6.6 Detención de la unidad

En modo de espera, mantenga pulsado este botón durante 0,5 segundos para iniciar el ventilador. Mientras esté en funcionamiento, pulse brevemente este botón para detenerlo. Esto hará que se ilumine la luz LED roja.



**Nota:** El LED de este botón permanecerá apagado mientras el ventilador de la campana extractora esté funcionando. Se iluminará en rojo cuando el ventilador no esté funcionando.



### 6.7 Función de temporizador rápido

Toque las teclas  y  simultáneamente durante 1 segundo, y el botón ON/OFF parpadeará en rojo, indicando la activación de la función y el apagado automático de la unidad después de 5 minutos.

Después de 5 minutos, el motor se detendrá si no se activa ninguna otra función y se oirá una señal sonora durante 5 segundos, indicando la desactivación del modo Temporizador Rápido. La señal sonora se puede detener pulsando cualquier botón. Puede desactivar la función Temporizador Rápido pulsando de nuevo las teclas  y  simultáneamente.

### 6.8 Ajuste de la temperatura de la luz/ajuste del brillo de la luz

En modo de espera, mantenga pulsado este botón  durante 3 segundos para acceder a la función de ajuste de la temperatura de la luz. Al entrar en este modo, los LED de los botones  parpadearán simultáneamente.

En este punto, puede usar el botón  o  para ajustar la temperatura de la luz. El rango ajustable va de 3200 °K (tono cálido) a 6500 °K (tono frío) en un ciclo continuo: al presionar el botón , la temperatura disminuye y al presionarlo de nuevo, la aumenta.

Mientras está en el modo de ajuste de la temperatura de la luz, también puede modificar el brillo presionando brevemente el botón .

El brillo sigue una secuencia de 100% → 75% → 50% → 75% → 100%.



Después de seleccionar la temperatura y el brillo de la luz deseados, mantenga presionado el botón .

Para salir del modo de ajuste, vuelva a presionarlo. La temperatura de luz predeterminada es de 3200 K (tono de color cálido).



### 6.9 Función de limpieza del aire

En modo de espera, mantenga presionado el botón  durante 1 segundo para activar la función de purificación de aire. Esta función hace funcionar la unidad a baja velocidad durante 5 minutos, tras lo cual se apagará automáticamente durante 55 minutos. Una vez finalizado este ciclo, la unidad se encenderá de nuevo durante otros 5 minutos, repitiendo el ciclo de apagado de 55 minutos de forma continua.

Para desactivar esta función, mantenga pulsado el botón durante 1 segundo. Desactivar la función de purificación de aire no afecta a otras funciones normales.

Durante la fase activa de 5 minutos, el LED de la hoja del botón  parpadeará en verde. Al comenzar el periodo de inactividad de 55 minutos, el LED  de la hoja se iluminará en verde fijo. Si la función de purificación de aire está activa y el ventilador se enciende manualmente, se detendrá automáticamente. Sin embargo, una vez que se apague el ventilador, se reanudará.

### 6.10 Recordatorio de limpieza del filtro

Cuando el motor haya estado funcionando durante 20 horas, los indicadores   parpadearán. En ese momento, mantenga pulsado el botón  para borrar el recordatorio. El dispositivo emitirá dos pitidos y reiniciará el temporizador.







### 6.11 Conexión del control remoto

En modo de espera, mantenga pulsado el botón  durante 3 segundos para acceder al modo de sincronización del control remoto. La luz indicadora empezará a parpadear.

En el modo de emparejamiento, pulse el botón  del control remoto. Sonará un pitido que indica que el control remoto se ha conectado correctamente.

Si no se realiza ninguna operación o la sincronización falla dentro de 15 segundos, el sistema volverá automáticamente al modo de espera.

## 6.12 Conexión del control remoto

-  Botón de inicio/parada ON/OFF: se utiliza para iniciar/detener la unidad.
-  Botón para aumentar la velocidad del ventilador: Para activar la función "Boost", mantenga pulsado este botón. El ventilador funcionará en modo Boost durante 5 minutos, tras lo cual volverá automáticamente al nivel 3.
-  Presione este botón para reducir la velocidad del ventilador gradualmente. Cada vez que lo presione, la velocidad disminuirá al siguiente nivel inferior hasta alcanzar el ajuste mínimo.
-  Botón de iluminación LED: se utiliza para encender/apagar la iluminación LED de la unidad.
-  Botón de limpieza de aire: se utiliza para encender o apagar la limpieza de aire de la unidad.
-  Botón de temporizador rápido: se utiliza para activar o desactivar la función de temporizador rápido de la unidad



## 6.13 Instrucciones de control de gestos



Sensor de gestos

Sensor de gestos

Cuando se enciende el dispositivo por primera vez, la función de gestos está desactivada de forma predeterminada.

- Para habilitar la función de gestos, mantenga presionado el botón **+** durante 3 segundos.
- En el modo de espera, mantenga presionado el botón **+** durante 3 segundos para desactivar la función de gestos.
- En el modo de espera, mueva la mano por la pantalla de izquierda a derecha para activar el nivel de velocidad 1 y encender la luz.
- En el nivel de velocidad 1, mueva la mano de izquierda a derecha para aumentar al nivel de velocidad 2.
- En el nivel de velocidad 2, mueva la mano de izquierda a derecha para aumentar al nivel de velocidad 3.
- En el nivel de velocidad 3, mover la mano de izquierda a derecha activará el modo Boost, que funcionará durante 5 minutos antes de volver automáticamente al nivel de velocidad 3.
- Cuando el ventilador esté en funcionamiento, mueva la mano a lo largo de la pantalla de derecha a izquierda para activar la cuenta regresiva de apagado de 5 minutos: función Quick Timer.
- Si la cuenta regresiva de apagado de 5 minutos está activa, mueva la mano de derecha a izquierda nuevamente para apagar el ventilador inmediatamente.

## 7. RESOLUCIÓN DE PROBLEMAS

Las fallas menores las puede arreglar usted mismo. Antes de ponerse en contacto con el centro de servicio, consulte la información de solución de problemas. Así evita gastos innecesarios.

### ADVERTENCIA - ¡Riesgo de lesiones!

Las reparaciones ejecutadas incorrectamente son peligrosas.

Sólo el personal especializado tiene derecho a reparar la unidad.

Si la unidad está defectuosa, notifique al centro de servicio autorizado.

### ADVERTENCIA - ¡Peligro de descarga eléctrica!

Las reparaciones ejecutadas incorrectamente son peligrosas.

Sólo el personal especializado puede realizar trabajos de reparación en nivel de unidad

Solo se deben utilizar repuestos originales al reparar la unidad.

Si el cable de alimentación de esta unidad se daña, debe ser reemplazado por una persona calificada y capacitada.

### 7.1 Sustitución de lámparas LED defectuosas

Las lámparas LED defectuosas solo pueden ser reemplazadas por el personal de servicio del fabricante o un especialista calificado (electricista).

### 7.2 Errores de manejo

Falla	Causas y remedio de los defectos.
La iluminación LED está encendida, pero el ventilador no enciende.	<ul style="list-style-type: none"> <li>La turbina del ventilador está bloqueada.</li> <li>El motor está dañado.</li> </ul> Apague la unidad y llame a una persona autorizada para realizar la reparación.
Ni la iluminación LED ni el ventilador funcionan.	<ul style="list-style-type: none"> <li>Módulo LED quemado.</li> <li>El cable de alimentación no está enchufado correctamente.</li> </ul> Inserte el enchufe firmemente en el tomacorriente.
La unidad emite fuertes vibraciones.	<ul style="list-style-type: none"> <li>La turbina del ventilador está dañada.</li> <li>El motor del ventilador no está firmemente conectado.</li> <li>La unidad no está correctamente asegurada al soporte.</li> </ul> Apague la unidad y repárela solo con la ayuda de personal de servicio calificado. Baje la unidad y verifique que el soporte esté en la posición correcta.
Potencia de entrada de aire esta reducido.	<ul style="list-style-type: none"> <li>Demasiada distancia entre el mueble y la placa.</li> </ul> Reajustar la distancia respetando las distancias de seguridad. La entrada de aire fresco en la habitación no es suficiente para compensar el aire de salida.

## 8. LIMPIEZA Y MANTENIMIENTO

Para garantizar un funcionamiento óptimo de la unidad durante un largo período de tiempo, límpiela y cuídela cuidadosamente.

### 8.1 Productos de limpieza

#### ¡ATENCIÓN!

Los agentes de limpieza inadecuados pueden dañar la superficie de la unidad.

- No utilice productos de limpieza afilados o abrasivos.
- No utilice productos de limpieza con un alto contenido de alcohol.
- Nunca use esponjas de alambre o esponjas para platos duros.
- No utilice productos especiales para la limpieza en caliente.
- Utilice limpiacristales, raspadores de cristales o productos para el cuidado del acero inoxidable solo si se recomiendan en las instrucciones de limpieza para el componente en particular.
- Lave bien los paños nuevos antes de usarlos.

### 8.2 Limpieza de la unidad

Limpie la unidad como se indica para evitar daños a varios componentes y superficies debido a una limpieza inadecuada con productos de limpieza inadecuados.

#### ADVERTENCIA - ¡Peligro de explosión!

Los detergentes fuertemente corrosivos-alcalinos o fuertemente ácidos pueden provocar explosiones en combinación con las piezas de aluminio del interior del lavavajillas.

No utilice detergentes fuertemente corrosivos-alcalinos o fuertemente ácidos. Asimismo, bajo ningún concepto utilice detergentes comerciales o industriales en combinación con piezas de aluminio, como por ejemplo el filtro antigrasa.

#### ADVERTENCIA - ¡Peligro de descarga eléctrica!

La entrada de humedad dentro de la unidad puede causar una descarga eléctrica.

- Antes de limpiar, quitar el enchufe de la toma o desconectar los fusibles del cuadro fusibles
- No utilice limpiadores a presión o a vapor para limpiar la unidad.

#### ADVERTENCIA - ¡Riesgo de quemaduras!

La unidad se calienta durante el funcionamiento.

- Deje que la unidad se enfríe antes de limpiarla.

#### ADVERTENCIA - ¡Riesgo de lesiones!

Los componentes dentro de la unidad pueden tener bordes afilados.

- Limpie cuidadosamente el interior de la unidad.
1. Siga la información sobre productos de limpieza.
  2. Según la superficie, limpiar de la siguiente manera:
    - Limpie las superficies de acero inoxidable con una esponja y una solución de agua caliente con detergente para platos, frotando en la dirección del lijado.
    - Limpie las superficies pintadas con una esponja y una solución de agua caliente con detergente para platos. Limpie las superficies de aluminio con un paño suave y limpiacristales.
    - Limpie las superficies de plástico con un paño suave y limpiacristales.
    - Limpie las superficies de vidrio con un paño suave y limpiavidrios.
  3. Limpie luego con un paño suave.
  4. Para superficies de acero inoxidable, aplique el producto para el cuidado del acero inoxidable en una capa fina con un paño suave.



### 8.3 Limpieza de los elementos de mando

#### ADVERTENCIA - ¡Peligro de descarga eléctrica!

La entrada de humedad puede causar una descarga eléctrica.

No utilice esponjas mojadas.

1. Siga la información sobre productos de limpieza.
2. Limpiar con una esponja húmeda y una solución de detergente caliente.
3. Limpie luego con un paño suave.

### 8.4 Limpieza manual del filtro de grasa

Los filtros de grasa retienen las partículas de grasa del vapor de la cocina. La limpieza regular de los filtros de grasa garantiza una alta capacidad de filtración de grasas.

#### ADVERTENCIA - ¡Peligro de incendio!

Los depósitos de grasa en los filtros de grasa pueden inflamarse.

1. Tenga en cuenta la información sobre los productos de limpieza.
2. Remoje los filtros de grasa en una solución de detergente caliente.
3. En el caso de depósitos persistentes, puede utilizar un producto especial para disolver la grasa.
4. Enjuague bien los filtros de grasa.
5. Permita que los filtros de grasa se sequen.

### 8.5 Limpieza de los filtros de grasa en el lavavajillas

Los filtros de grasa retienen las partículas de grasa del vapor de la cocina. La limpieza regular de los filtros de grasa garantiza una alta capacidad de filtración de grasas.

#### ADVERTENCIA - ¡Peligro de incendio!

Los depósitos de grasa en los filtros de grasa pueden inflamarse.

#### ¡ATENCIÓN!

Los filtros de grasa pueden dañarse si se aplastan.

- No aplaste los filtros de grasa.

Nota: Lavar los filtros de grasa en el lavavajillas puede provocar una ligera decoloración. Las decoloraciones no influyen en el funcionamiento de los filtros de grasa.

1. Tenga en cuenta la información sobre los productos de limpieza.
2. Coloque los filtros de grasa sin apretar dentro del lavavajillas. Los filtros de grasa con depósitos persistentes no deben limpiarse en el lavavajillas.

En el caso de depósitos persistentes, puede utilizar un producto especial para disolver la grasa.

3. Encienda el lavavajillas. Al ajustar la temperatura, seleccione el valor máximo 70 °C.
4. Permita que los filtros de grasa se sequen.

## 9. ACCESORIOS

Puede comprar accesorios de socios locales/tiendas en línea. Utilice únicamente accesorios originales diseñados específicamente para el modelo de su unidad. Los accesorios están diseñados específicamente para la unidad. Para saber qué accesorios son adecuados para su equipo, consulte el catálogo o nuestra web [www.kompatic.com](http://www.kompatic.com)

Accesorio	Código de producto
Filtro de grasa (1 ud.)	KAF19S
Filtro de grasa (1 ud.)	KAF19B
Kit de filtro de carbón KCF4 (2 uds.)	KCF4

## 10. DESECHO

### Entrega de la unidad antigua

Gracias al reciclaje ecológico, se pueden reutilizar valiosas materias primas.

- Deseche la unidad de forma respetuosa con el medio ambiente. La información sobre los métodos actuales de eliminación ecológica de unidades se puede obtener de distribuidores comerciales especializados, pero también del ayuntamiento o la administración local.



Esta unidad está marcada de acuerdo con la directiva europea 2012/19/EU sobre dispositivos eléctricos y electrónicos antiguos (residuos de equipos eléctricos y electrónicos – WEEE). La Directiva establece el marco para la devolución, válido en todo el UE, y la recuperación de dispositivos antiguos.



Para Kompatic  
WEEE/Embalaje/Batería en la UE

Por favor escanea aquí el Código QR



### ¡Gracias por elegir Kompatic!

Para obtener asesoramiento experto sobre sus electrodomésticos Kompatic, ayuda o reparaciones, póngase en contacto con nosotros en [www.kompatic.com/warranty](http://www.kompatic.com/warranty)

Otros detalles adicionales sobre este producto:

- Información
- Especificaciones técnicas
- Etiqueta energética

puede consultarse accediendo [www.kompatic.com](http://www.kompatic.com)



Fabricante e importador:  
INTAX TRADING SRL

14B Ion Creangă Str., Otopeni, Ilfov, Rumanía

Teléfono (+40) 318 246 246. Fax (+40) 214

203 151

[office@intaxtrading.com](mailto:office@intaxtrading.com)

[www.intaxtrading.com](http://www.intaxtrading.com)

## CONTENU

1. SÉCURITÉ	80
2. PRÉVENTION DES DOMMAGES MATÉRIELS	83
3. PROTECTION ET ÉCONOMIE DE L'ENVIRONNEMENT	83
4. RÈGLES D'INSTALLATION	84
5. INSTALLATION	88
6. UTILISATION - FONCTIONS	90
7. DÉPANNAGE	92
8. NETTOYAGE ET ENTRETIEN	94
9. ACCESSOIRES	96
10. ÉLIMINATION	96

Remarque : Le texte original de ce manuel d'utilisation et d'installation est considéré comme étant en langue anglaise. Toutes les instructions spécifiées dans d'autres langues sont traduites par voie électronique. En cas d'erreur de traduction ou de malentendu, le texte de référence sera considéré comme étant en anglais. Ce manuel d'utilisation a été soigneusement conçu, mais certaines omissions, inexactitudes ou ambiguïtés peuvent survenir ; par conséquent, pour les corrections, veuillez les signaler à l'email : [support@kompatic.com](mailto:support@kompatic.com).



## 1. SÉCURITÉ

Respectez les consignes de sécurité suivantes.

### 1.1 Consignes générales

- Lisez attentivement ce manuel.
- Conservez les instructions et les informations du fabricant pour une utilisation future ou pour les transmettre au prochain propriétaire.
- Il est interdit de mettre l'appareil en service s'il a été endommagé pendant le transport.

### 1.2 Utilisation selon destination

Cet appareil est conçu pour un usage domestique uniquement.

Respecter les instructions d'installation spéciales.

La sécurité d'utilisation n'est garantie qu'avec un montage correct conformément aux instructions de montage. L'installateur est responsable du bon fonctionnement sur le lieu d'installation.

Utilisez cet appareil uniquement:

- pour extraire les vapeurs de cuisson.
- à son domicile et dans des pièces fermées de l'environnement domestique.
- jusqu'à 2000 m d'altitude.

N'utilisez pas l'appareil:

- avec une minuterie externe.

### 1.3 Limitation du cercle des utilisateurs

Cet appareil peut être utilisé par des enfants de plus de 8 ans et des personnes ayant des capacités physiques, sensorielles ou mentales réduites ou un manque d'expérience et/ou de connaissances uniquement s'ils sont surveillés ou ont reçu des instructions sur l'utilisation en toute sécurité de l'appareil et ont compris

les dangers qui en résultent. Les enfants ne doivent pas être autorisés à jouer avec l'appareil.

Le nettoyage et l'entretien effectués par l'utilisateur ne doivent pas être effectués par des enfants, sauf s'ils ont 15 ans et plus et sont supervisés. Les enfants de moins de 8 ans doivent être tenus à l'écart de l'appareil et de son cordon d'alimentation.

### 1.4 Utilisation en toute sécurité



#### AVERTISSEMENT - Danger d'étouffement !

Les enfants peuvent s'envelopper dans l'emballage ou le tirer sur leur tête, suffoquant.

- Ne laissez pas les enfants à proximité de l'emballage.
- Ne laissez pas les enfants jouer avec le matériel d'emballage.
- Les enfants peuvent aspirer ou avaler les petites pièces et s'étouffer.
- Gardez les petites pièces hors de portée des enfants..
- Ne laissez pas les enfants jouer avec de petites pièces.



#### AVERTISSEMENT - Danger d'empoisonnement !

Les gaz de combustion recirculés peuvent provoquer des intoxications. Les sources de chaleur dépendantes de l'air ambiant (par exemple, les appareils de chauffage au gaz, au mazout, au bois ou au charbon, les appareils de chauffage permanents, les chauffe-eau) prélèvent l'air de combustion de l'espace dans lequel elles sont installées et conduisent les gaz brûlés vers l'extérieur, via une installation d'évacuation des gaz (par exemple, une cheminée). En combinaison avec une hotte intégrée, l'air de la cuisine et l'air des pièces voisines sont aspirés.

S'il n'y a pas assez d'air, une pression négative se forme. Les gaz toxiques de la cheminée ou du tuyau d'évacuation sont recirculés dans les pièces de la maison.

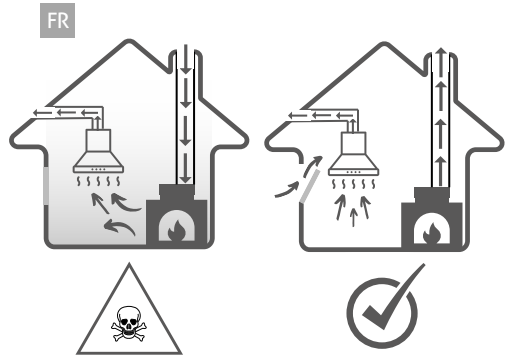

- Assurez une alimentation en air suffisante lors de l'utilisation de l'appareil en mode d'évacuation d'air et avec une source de chauffage dépendant de l'air ambiant.
- Un fonctionnement sans risque n'est possible que lorsque la pression négative dans l'espace de
- l'installation de la source de chauffage ne dépasse pas 4 Pa (0,04 mbar). Cela peut être réalisé lorsque l'air nécessaire à la combustion peut circuler à travers des ouvertures, par exemple des portes, des fenêtres, en combinaison avec une unité d'alimentation/ évacuation d'air ou par d'autres moyens techniques. Une unité de soufflage/reprise d'air ne garantit pas de manière autonome le respect de la valeur limite.
- Quelle que soit la situation, demandez la recommandation du personnel spécialisé, qui peut apprécier l'ensemble du complexe de ventilation de la maison et qui peut proposer la mesure appropriée pour la ventilation. je
- Si l'unité fonctionne exclusivement en mode recyclage d'air, le fonctionnement est possible sans restriction.

### AVERTISSEMENT - Risque d'incendie !

Les dépôts de graisse dans les filtres à graisse peuvent s'enflammer.

- Ne faites jamais fonctionner l'appareil sans le filtre à graisse en place.
- Nettoyez régulièrement le filtre à graisse.
- Ne travaillez jamais avec des flammes nues à proximité de l'appareil (par exemple, ne flambez pas).
- N'installez pas l'appareil à proximité d'un appareil de chauffage à combustible solide (par ex. bois ou charbon) à moins que l'appareil de chauffage ne soit doté d'un couvercle étanche non amovible. Il ne doit pas y avoir d'étincelles à proximité de la zone de cuisson.
- L'huile et les graisses chaudes s'enflamment rapidement. L'huile et les graisses chaudes doivent être surveillées en tout temps.
- N'essayez jamais d'éteindre des particules d'huile ou de graisse en combustion avec de l'eau.

Débranchez le poêle. Éteignez soigneusement les flammes à l'aide d'une housse, d'une couverture anti-feu

ou un article similaire. Les zones de cuisson à gaz sur lesquelles aucun récipient n'est placé dégagent une forte chaleur pendant le fonctionnement. Une unité de ventilation montée sur le dessus peut être endommagée ou prendre feu.

- Utilisez les zones de cuisson à gaz uniquement avec un récipient placé dessus.
- En cas de fonctionnement simultané de plusieurs zones de cuisson au gaz, une forte chaleur est émise. Une unité de ventilation montée sur le dessus pourrait être endommagée ou prendre feu.
- N'utilisez les zones de cuisson à gaz qu'avec un seul récipient placé dessus.
- Ajustez au réglage de ventilation le plus élevé.

- N'utilisez jamais deux zones de cuisson à gaz à haute flamme simultanément pendant de longues périodes
- plus de 15 minutes. Deux zones de cuisson correspondent à un grand brûleur.
- N'utilisez jamais un grand brûleur de plus de 5 kW et une grande flamme pendant plus de
  - 15 minutes, par exemple, le brûleur wok.

**⚠ AVERTISSEMENT - Risque de brûlures !**

Pendant l'utilisation, les parties accessibles deviennent chaudes.

Ne touchez jamais les surfaces chaudes.

Tenez les enfants éloignés.

L'appareil chauffe pendant le fonctionnement.

Laissez l'appareil refroidir avant de le nettoyer.

**⚠ AVERTISSEMENT - Risque de blessure !**

Les composants à l'intérieur de l'appareil peuvent avoir des arêtes vives.

- Nettoyez soigneusement l'intérieur de l'appareil.

Les modifications de la structure électrique ou mécanique sont dangereuses et peuvent entraîner des dysfonctionnements.

- N'apportez aucune modification à la structure électrique ou mécanique.

Le couvercle du filtre peut vibrer (si le modèle d'appareil est équipé d'un tel couvercle)

- Ouvrez lentement le couvercle du filtre.
- Lors de l'ouverture, tenez fermement le couvercle du filtre jusqu'à ce qu'il cesse de osciller.
- Fermez lentement le couvercle du filtre.

La lumière des LED est très forte et peut affecter la vision (groupe de risque 1).

Ne regardez pas directement la LED allumée pendant plus de 100 secondes.

**⚠ AVERTISSEMENT - Danger d'électrocution !**

La pénétration d'humidité à l'intérieur de l'appareil peut provoquer un choc électrique.

- Avant le nettoyage, retirez la fiche de la prise ou débranchez les fusibles du panneau de fusibles.
- N'utilisez pas de nettoyeurs à jet de pression ou à jet de vapeur pour nettoyer l'appareil.

**⚠ AVERTISSEMENT - Danger d'explosion !**

Les détergents alcalins fortement corrosifs ou fortement acides peuvent provoquer des explosions en combinaison avec des pièces en aluminium à l'intérieur du lave-vaisselle.

- N'utilisez pas de détergents alcalins fortement corrosifs ou fortement acides. Aussi, n'utilisez en aucun cas des détergents commerciaux ou industriels en combinaison avec des pièces en aluminium, comme par exemple le filtre à graisse de la hotte.

**⚠ AVERTISSEMENT - Risque d'incendie !**

Les dépôts de graisse dans les filtres à graisse peuvent s'enflammer.

- Nettoyez régulièrement le filtre à graisse.

**⚠ AVERTISSEMENT - Risque de blessure !**

Les réparations mal exécutées sont dangereuses.

- Seul le personnel spécialisé a le droit de réparer l'appareil.
- Si l'appareil est défectueux, informez-en le centre de service agréé.

## AVERTISSEMENT - Danger d'électrocution !

La pénétration d'humidité peut provoquer un choc électrique.

- Ne pas utiliser d'éponges humides.

## 2. PRÉVENTION DES DOMMAGES MATÉRIELS

### ATTENTION!

L'eau de condensation peut entraîner des défauts causés par la corrosion.

- Pour éviter la condensation, allumez l'appareil pendant la cuisson.

L'humidité pénétrant dans la zone des éléments de commande peut provoquer des dysfonctionnements.

- Ne nettoyez jamais les commandes avec un chiffon humide.
- Un nettoyage incorrect peut endommager les surfaces.
- Suivez les instructions de nettoyage.
- N'utilisez pas d'outils de nettoyage tranchants ou abrasifs.
- Nettoyez les surfaces en acier inoxydable uniquement dans le sens du ponçage.
- Ne nettoyez jamais les éléments de commande avec des nettoyeurs pour acier inoxydable.

Une fuite de condensat peut endommager l'appareil.

- Le tuyau d'évacuation d'air doit être installé à un angle d'au moins 1° par rapport à l'unité.
- Une pression inappropriée sur les éléments décoratifs peut provoquer leur rupture.
- Ne tirez pas sur les éléments décoratifs.
- Ne placez pas ou n'accrochez pas d'objets sur les éléments décoratifs.

Dommages aux surfaces dus au non-retrait du film protecteur.

- Avant la première utilisation, retirez le film protecteur de toutes les parties de l'appareil.

Les surfaces peintes de l'unité sont délicates.

- Protéger les surfaces peintes des rayures.

## 3. PROTECTION ET ÉCONOMIE DE L'ENVIRONNEMENT

### 3.1 Mise au rebut de l'emballage

L'emballage est écologique et recyclable.

- Éliminer les composants séparément, selon leur type.

### 3.2 Économie d'énergie

Si vous suivez ces instructions, votre appareil consommera moins d'électricité.

- Adaptez la vitesse du ventilateur en fonction de la quantité de vapeur générée.

Une vitesse de ventilateur inférieure signifie une consommation d'énergie réduite. Utilisez l'étape intensive uniquement lorsque cela est nécessaire.

En cas de grandes quantités de vapeurs, sélectionnez au préalable une vitesse de ventilation plus élevée.

- La diffusion des odeurs désagréables dans la pièce sera réduite.

Débranchez le système d'éclairage si son fonctionnement n'est plus requis.

- Si le système d'éclairage est débranché, il ne consomme plus d'électricité.

Nettoyez ou remplacez les filtres aux intervalles spécifiés.

- L'efficacité du filtre est maintenue.

Placez un couvercle sur la marmite.

- La quantité de vapeur et de condensation est réduite.

N'utilisez les fonctions supplémentaires qu'en cas de nécessité.

- La désactivation des fonctions supplémentaires réduit la consommation d'énergie.

## 4. RÈGLES D'INSTALLATION

Vous pouvez utiliser l'appareil en mode évacuation d'air ou en mode recyclage d'air.

### 4.1 Fonctionnement avec évacuation d'air

L'air d'admission est nettoyé par le filtre à graisse et évacué vers l'extérieur par un système de canalisations. L'air ne doit pas être évacué par une cheminée servant à évacuer les gaz de combustion d'un appareil, gaz ou autres combustibles (ne s'applique pas aux appareils utilisant la technologie de recirculation d'air).

- Si l'air d'évacuation doit être conduit dans une cheminée ou un conduit de fumée qui n'est pas en service, l'accord du personnel compétent doit être obtenu.
- Si l'air extrait est conduit à travers le mur extérieur, il faut utiliser un canal traversant le mur dont la largeur est égale à son épaisseur.

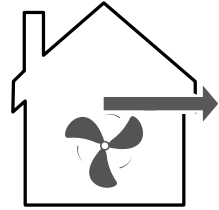

### 4.2 Régime de recyclage d'air

Pour neutraliser les odeurs désagréables en mode recyclage d'air, vous devez installer un filtre neutralisant les odeurs désagréables. Pour les différentes possibilités d'utilisation de l'appareil en mode recyclage d'air, ainsi que pour les accessoires compatibles, veuillez consulter le catalogue ou les représentants local.

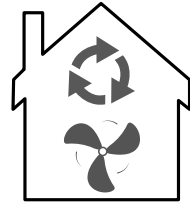

### 4.3 Montage sécurisé

Suivez ces consignes de sécurité lors du montage de l'appareil.

#### ⚠ AVERTISSEMENT - Danger d'empoisonnement !

Les gaz de combustion recirculés peuvent provoquer des intoxications. Les sources de chaleur dépendantes de l'air ambiant (par exemple, les appareils de chauffage au gaz, au mazout, au bois ou au charbon, les appareils de chauffage permanents, les chauffe-eau) prélèvent l'air de combustion de l'espace dans lequel elles sont installées et conduisent les gaz de combustion vers l'extérieur via une installation d'évacuation des gaz (par exemple, une cheminée). En combinaison avec une hotte intégrée, l'air de la cuisine et l'air des pièces voisines sont aspirés.

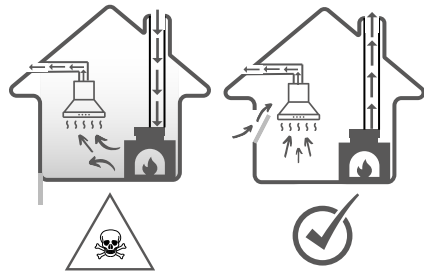

Si il n'y a pas assez d'air, une pression négative se forme. Les gaz toxiques de la cheminée ou du tuyau d'évacuation sont recirculés dans les pièces de la maison.

Assurez une alimentation en air suffisante lors de l'utilisation de l'appareil en mode d'évacuation d'air et avec une source de chauffage dépendant de l'air ambiant.

- Un fonctionnement sans risque n'est possible que lorsque le vide dans l'installation spatiale de la source de chauffage ne dépasse pas 4 Pa (0,04 mbar).



Cela peut être réalisé lorsque l'air nécessaire à la combustion peut circuler à travers des ouvertures, par exemple des portes, des fenêtres, en combinaison avec une unité d'alimentation/évacuation d'air ou par d'autres moyens techniques. Une unité de soufflage/reprise d'air n'assure pas de manière autonome le respect de la valeur limite.

- Quelle que soit la situation, demandez la recommandation du personnel spécialisé, qui peut évaluer l'ensemble du complexe de ventilation de la maison et qui peut proposer la mesure appropriée pour la ventilation.
- Si l'unité fonctionne exclusivement en mode recyclage d'air, le fonctionnement est possible sans restriction.

Les gaz de combustion recirculés peuvent provoquer des intoxications.

- Si une hotte est installée avec une unité de chauffage dépendante de l'air ambiant, l'alimentation électrique de la hotte doit être dotée d'un circuit de sécurité approprié.

Les gaz de combustion recirculés peuvent provoquer des intoxications.

- Ne pas rejeter l'air vicié dans une cheminée ou un conduit de fumée en fonctionnement.
- Ne pas rejeter l'air vicié dans une colonne servant à ventiler la pièce où est installé un foyer.
- Si l'air d'évacuation doit être conduit dans une cheminée ou une évacuation des fumées qui n'est pas en service, l'accord du personnel spécialisé compétent doit être obtenu.

Les gaz de combustion recirculés peuvent provoquer des intoxications.

- Si une hotte est installée avec une unité de chauffage dépendante de l'air ambiant, l'alimentation électrique de la hotte doit être dotée d'un circuit de sécurité approprié.

Les gaz de combustion recirculés peuvent provoquer des intoxications.

- Ne pas rejeter l'air vicié dans une cheminée ou un conduit de fumée en fonctionnement.
- Ne pas rejeter l'air vicié dans une colonne servant à ventiler la pièce où est installé un foyer.
- Si l'air d'évacuation doit être conduit dans une cheminée ou une évacuation des fumées qui n'est pas en service, l'accord du personnel spécialisé compétent doit être obtenu.

### **AVERTISSEMENT - Danger d'étouffement !**

Les enfants peuvent s'envelopper dans l'emballage ou le tirer sur leur tête, suffoquant.

Ne laissez pas les enfants à proximité de l'emballage.

Ne laissez pas les enfants jouer avec le matériel d'emballage.

### **AVERTISSEMENT - Risque d'incendie !**

Les dépôts de graisse dans les filtres à graisse peuvent

s'enflammer.

- Les distances de sécurité prédéfinies doivent être respectées pour éviter l'accumulation de chaleur.
- Faites attention aux informations concernant vos appareils de cuisson. Si les instructions d'installation de l'appareil de cuisson indiquent une distance différente,
- considérez toujours la plus grande distance. Si des zones de cuisson à gaz et électriques fonctionnent ensemble, la distance maximale prescrite s'applique.
- Les dépôts de graisse dans les filtres à graisse peuvent s'enflammer.
- Ne travaillez jamais avec des flammes nues à proximité de l'appareil (par exemple pour le flambage).
- N'installez l'appareil à proximité d'un foyer à combustible solide (par ex. bois ou charbon) que s'il est enfermé dans une enceinte non amovible. Il ne doit pas y avoir d'étincelles.

### **AVERTISSEMENT - Risque de blessure !**

Les composants à l'intérieur de l'appareil peuvent avoir des arêtes vives.

- Portez des gants de protection.

Si l'appareil n'est pas correctement fixé, il peut tomber.

- Toutes les fixations doivent être installées fermement et solidement.

Les modifications de la structure électrique ou mécanique sont dangereuses et peuvent entraîner des dysfonctionnements.

- N'apportez aucune modification à la structure électrique ou mécanique.
- Le couvercle du filtre peut vibrer (si le modèle d'appareil est équipé d'un couvercle)
- Ouvrez lentement le couvercle du filtre.
- Lors de l'ouverture, tenez fermement le couvercle du filtre jusqu'à ce qu'il cesse de osciller.
- Fermez lentement le couvercle du filtre.

### **AVERTISSEMENT - Danger d'électrocution !**

Les composants tranchants à l'intérieur de l'appareil peuvent endommager le câble de raccordement.

Ne pliez pas et ne bloquez pas le câble de connexion.

Les installations mal exécutées sont dangereuses.

L'unité sera connectée et utilisée uniquement selon les données de la plaque de données techniques.

L'appareil ne sera connecté qu'à une prise de courant alternatif correctement mise à la terre.

Le système de protection de l'alimentation électrique du bâtiment doit être installé correctement.

Ne connectez pas l'appareil à une autre source de commutation, par exemple un interrupteur temporisé ou un système de télécommande.

Si l'appareil est monté, le libre accès à la fiche du câble d'alimentation doit être assuré. Si le libre accès n'est pas possible, un séparateur de phase pour tous les pôles sera installé dans l'installation électrique permanente selon les conditions des dispositions d'installation.

Lors de la mise en place de l'appareil, veillez à ce que le câble d'alimentation secteur ne soit pas coincé à un endroit ou endommagé.

#### **4.4 Remarques générales**

Lors de l'installation, gardez ces remarques générales à l'esprit.

- Pour l'installation, les règles de construction en vigueur et celles du fournisseur local d'électricité et de gaz doivent être respectées.

#### **4.5 Remarques sur le raccordement électrique**

Pour pouvoir raccorder en toute sécurité l'appareil au réseau d'alimentation, tenir compte de ces indications.

### **AVERTISSEMENT - Danger d'électrocution !**

Pour pouvoir raccorder l'appareil au réseau électrique en toute sécurité, tenez compte de ces indications.

Il doit être possible de déconnecter l'unité du réseau d'alimentation électrique à tout moment. L'unité ne peut être connectée qu'à une prise avec un contact de protection, installée conformément à la réglementation.

- La fiche du câble d'alimentation doit être accessible après le montage de l'appareil.
- Si cela n'est pas possible, un séparateur de phases doit être installé dans l'installation électrique permanente pour tous les pôles conformément aux conditions de la catégorie de surtension III dans les règles d'installation.

- L'installation électrique fixe ne peut être effectuée que par un électricien qualifié. Nous vous recommandons d'installer un disjoncteur avec protection différentielle (interrupteur FI) dans le circuit d'alimentation de l'unité.
- Les composants tranchants à l'intérieur de l'appareil peuvent endommager le câble de raccordement.
- Ne pliez pas et ne bloquez pas le câble de connexion.
- Cet appareil est conforme à la réglementation CE antiparasitaire.
- L'appareil correspond à la classe de protection 1. Ainsi, il ne peut être utilisé qu'avec une connexion électrique avec un conducteur de protection.
- Pendant l'installation, l'unité ne doit pas être connectée au réseau d'alimentation. Assurez-vous que la protection tactile est assurée par le montage.

#### 4.6 Remarques sur les conditions d'installation

- Montez l'appareil dans un meuble de cuisine.
- Pour le montage d'accessoires spéciaux supplémentaires, suivez les instructions d'installation ci-jointes.
- Pour une capture optimale de la vapeur, l'appareil doit être monté au centre de la table de cuisson.

#### 4.7 Remarques concernant le tuyau de ventilation

Le fabricant de l'appareil n'offre aucune garantie en cas de réclamations concernant le parcours des tuyaux d'échappement.

- Utilisez un tuyau d'échappement court et droit avec un diamètre aussi grand que possible.
- Des tuyaux d'évacuation d'air longs et rugueux avec de nombreux coudes ou de petits diamètres réduisent la capacité d'aspiration et augmentent le niveau sonore du ventilateur.
- N'utilisez pas de conduits d'évacuation d'air en matériaux inflammables.
- Pour éviter la recirculation des condensats, installez le tuyau d'admission d'air avec une inclinaison d'au moins 1° par rapport à l'unité.

**Tubes ronds**  Utilisez des tubes ronds d'un diamètre intérieur de 150 mm (recommandé) ou d'au moins 120 mm.

#### Caniveaux plats

Utiliser des caniveaux plats dont la section intérieure correspond au diamètre du tube rond :

Le diamètre de 150 mm correspond à une taille d'environ 177 cm<sup>2</sup>.

Le diamètre de 120 mm correspond à une taille d'environ 113 cm<sup>2</sup>.

Pour les diamètres s'écartant de ces valeurs, des bandes d'étanchéité doivent être utilisées.

N'utilisez pas de canaux plats qui ont des coudes prononcés.

#### 4.8 Indications concernant le mode de fonctionnement avec évacuation d'air

Un clapet anti-retour doit être installé en cas de fonctionnement avec évacuation d'air pour empêcher l'entrée d'air et d'impuretés de l'extérieur.

#### Remarques

Si l'appareil n'est pas équipé d'un clapet anti-retour, il peut être acheté séparément dans des magasins spécialisés.

Si l'air extrait est conduit à travers le mur extérieur, il faut utiliser un canal traversant le mur dont la largeur est égale à son épaisseur.

#### 4.9 Indications concernant le mode de fonctionnement avec recyclage d'air

L'unité ne doit être utilisée qu'installée en position fixe et avec les tuyaux raccordés.

## 5. INSTALLATION

### ATTENTION!

Cette unité est conçue pour être installée dans un meuble. Gardez ces informations à l'esprit lors du montage de l'unité.

#### 5.1 Forfait de livraison

Après le déballage, vérifiez que la livraison est complète et que toutes les pièces sont exemptes d'éventuels dommages dus au transport. Voir l'image **1**

- |                         |                                   |                           |
|-------------------------|-----------------------------------|---------------------------|
| 1. - hotte aspirante    | 4. - réducteur 150 - 120 mm       | 7. - récupérateur d'huile |
| 2. - cheminée           | 5. - pièce de support de fixation |                           |
| 3. - clapet anti-retour | 6. - filtre buffle                |                           |

#### 5.2 Dimensions de l'unité (mm)

Voir les images **2a** **2b** **2c** **2j**

#### 5.3 Distances de sécurité

Respecter les distances de sécurité par rapport à l'unité (calculées en mm). Voir l'image **3**

#### 5.4 Vérification du mobilier

- Vérifiez que le meuble encastrable est positionné horizontalement et qu'il a une capacité portante suffisante. Remarque: Suivez les spécifications du fabricant concernant la capacité portante des meubles encastrés.
- Assurez-vous que les meubles encastrables résistent à des températures allant jusqu'à 90 °C.
- Assurez-vous que le mobilier intégré permet l'encastrement même une fois les travaux de découpe terminés.

#### 5.5 Étapes d'installation

**Attention! Ne branchez pas le câble d'alimentation avant la fin de l'installation!**

- Découpez un espace dans la paroi du meuble où la hotte sera installée. Utilisez les dimensions de l'image **4a** (mesurées en mm) comme guide.
- Insérez la hotte dans le corps du meuble. **4b**

Assurez-vous que les attaches élastiques sont bien fixées sur le corps du meuble, des deux côtés. Voir l'image **4c**

- Ajustez les vis 1, 2, 3 et 4 jusqu'à ce que les brides des deux côtés soient fixées au corps du meuble. Voir l'image **4d**

#### 5.6 Retrait/Installation du filtre à graisse

### ATTENTION!

**En tombant, le filtre à graisse peut endommager la zone de cuisson située en dessous. Maintenez fermement le filtre lors de son installation.**

Ouvrez le panneau avant de l'extraction périmétrique en le tirant et en le dépliant, puis laissez-le reposer librement sur les charnières.

Appuyez sur la poignée d'ouverture pour détacher le filtre à graisse. Voir les images. **5**

#### 5.7 Taille d'échappement (mm)

Voir l'image **6**

#### 5.8 Installation du clapet anti-retour

Positionnez et fixez le raccord de la hotte. Voir les images. **7**

#### 5.9 Raccordement au système d'évacuation d'air

- Fixez le tuyau d'évacuation d'air (accessoire non fourni) au raccord de la hotte. Voir l'image. **8**
- Sceller les joints.

### 5.10 Installation de l'adaptateur d'air (réduction)

1. Fixer la réduction de diamètre 150 mm sur le raccord de la hotte. **9a**
2. Fixez le tuyau d'échappement de 120 mm de diamètre sur le réducteur. Voir l'image. **9b**
3. Sceller les joints.

### 5.11 Kit filtre à charbon (code : KCF4) pour fonctionnement en mode recirculation d'air

En mode recirculation d'air, les filtres à charbon capturent les substances responsables des mauvaises odeurs. Un remplacement régulier des filtres à charbon garantit une élimination optimale des odeurs. Les filtres à charbon ne peuvent être ni nettoyés ni régénérés.

### 5.12 Montage du kit filtre à charbon KCF4 - en option

1. Éteignez l'appareil.
2. Retirez les filtres à graisse.
3. Positionnez les filtres à charbon KCF4 dans l'unité à gauche et à droite du moteur.
4. Alignez correctement le filtre avec le système de montage monté sur le moteur et fixez-le. Voir l'image. **10a**
5. Tournez dans le sens des aiguilles d'une montre pour un ajustement parfait, chaque filtre séparément. Voir l'image. **10b**
6. Après avoir monté les deux filtres KCF4, montez les filtres à graisse à chicane.

### 5.13 Retrait du kit filtre à charbon KCF4

1. Éteignez l'appareil.
2. Retirez les filtres à graisse
3. Tournez chaque filtre KCF4 individuellement dans le sens inverse des aiguilles d'une montre et tirez-le vers le côté du moteur. Voir l'image. **11a**
4. Retirez les filtres à charbon KCF4 de l'appareil. Voir l'image. **11b**

### 5.14 Raccordement au système de recirculation d'air

1. Montez les filtres à charbon pour les odeurs (code : KCF4) - accessoire en option
2. Fixez le tube d'évacuation d'air au raccord de la hotte aspirante (accessoire en option)
3. Effectuez la connexion au trou dans le meuble encastré.
4. Fixez la grille d'évacuation au meuble encastré de manière à ce que son raccord s'insère dans le tuyau d'évacuation.
5. Sceller les joints.

### 5.15 Réalisation du raccordement électrique

Insérez la fiche dans une prise avec contact de protection.

### 5.16 Démontage de l'unité

**⚠ AVERTISSEMENT - Risque de blessure !**

Les composants à l'intérieur de l'unité peuvent avoir des bords tranchants.

Portez des gants de protection.

1. Débranchez l'appareil de l'alimentation secteur.
2. Défaire le tube d'échappement d'air.
3. Si nécessaire, ouvrez le couvercle du filtre (pour les modèles avec ce couvercle)
4. Retirez le filtre à graisse. Pour éviter tout dommage, ne le pliez pas.
5. Débranchez le faisceau du panneau de commande et le faisceau du système d'éclairage.
6. Desserrez les vis du meuble intégré.
7. Abaissez lentement l'unité.

## 6. UTILISATION ET FONCTIONS

**ATTENTION ! Les lampes LED ne doivent pas être recouvertes d'isolant thermique ou d'autres matériaux.**

**REMARQUE !** Allumez les lampes LED uniquement lorsque la hotte est en marche. N'allumez pas les lumières pour éclairer la pièce. Ne touchez pas les lampes LED dans les 30 minutes suivant l'utilisation de l'appareil.





### 6.1 Panneau de contrôle

Grâce aux éléments de commande, vous réglez toutes les fonctions de votre appareil et recevez des informations sur l'état de fonctionnement.



Capteur de gestes

Capteur de gestes

-  Bouton marche/arrêt du ventilateur - Utilisé pour démarrer/arrêter l'unité
-  Bouton marche/arrêt de la lumière LED
-  Bouton pour diminuer la vitesse de l'unité
-  Bouton pour augmenter la vitesse de l'unité
-  Fonction de purification de l'air

### 6.2 Démarrage de l'unité

Appuyez sur le bouton  (éclairé en rouge) et l'appareil démarrera à la première vitesse.

### 6.3 Réglage de la vitesse à l'aide du panneau de commande

Appuyez sur le bouton  pour augmenter la vitesse du ventilateur.

Appuyez sur le bouton  pour diminuer la vitesse du ventilateur.

Lorsque la 1ère vitesse est sélectionnée, le bouton  s'allume en continu.

Lorsque la 2ème vitesse est sélectionnée, le bouton  reste allumé en permanence.

Lorsque la 3ème vitesse est sélectionnée, le bouton  clignote.

Lorsque le mode Boost est activé, le bouton  clignote.

### 6.4 Réglage de la vitesse de suralimentation

Appuyez longuement sur le bouton  pour activer le mode Boost. L'appareil fonctionnera à vitesse maximale pendant 5 minutes. Après 5 minutes, un bip d'avertissement retentira et la vitesse reviendra immédiatement au niveau 3.

### 6.5 Connexion et déconnexion du système d'éclairage

Vous pouvez activer ou désactiver le système d'éclairage indépendamment du système de ventilation.

Appuyez  pour l'activer. Appuyez  à nouveau pour le désactiver.



### 6.6 Arrêt de l'unité



En mode veille , appuyez sur ce bouton pendant 0,5 seconde pour démarrer le ventilateur.

Lorsque le ventilateur est en marche, appuyez brièvement sur ce bouton pour l'arrêter. Le voyant LED rouge s'allumera.



**Remarque:** Le voyant de ce bouton reste éteint lorsque le ventilateur de la hotte fonctionne. Il s'allume en rouge lorsque le ventilateur est à l'arrêt.



### 6.7 Fonction de minuterie rapide

Appuyez simultanément sur les touches  et  pendant 1 seconde, et le bouton ON/OFF clignotera en rouge, indiquant l'activation de la fonction et l'arrêt automatique de l'appareil après 5 minutes.

Après 5 minutes, le moteur s'arrêtera si aucune autre fonction n'est activée, et un signal sonore retentira pendant 5 secondes, indiquant la désactivation du mode Minuterie Rapide. Le signal sonore peut être arrêté en appuyant sur n'importe quel bouton. Vous pouvez désactiver la fonction Minuterie Rapide en appuyant à nouveau simultanément sur les touches  et .

### 6.8 Réglage de la température de la lumière/réglage de la luminosité de la lumière

En mode veille, maintenez ce bouton  enfoncé pendant 3 secondes pour accéder au réglage de la température de l'éclairage. Une fois dans ce mode, les LED des boutons   clignoteront simultanément.

Vous pouvez alors utiliser le bouton  ou  pour régler la température de la lumière. La plage de réglage s'étend de 3200°K (couleur chaude) à 6500°K (couleur froide) en continu: une pression sur le bouton  diminue la température de la lumière, tandis qu'une nouvelle pression l'augmente.

En mode de réglage de la température de la lumière, vous pouvez également modifier la luminosité en appuyant brièvement sur le bouton .

La luminosité suit une séquence de 100% → 75% → 50% → 75% → 100%.

Après avoir sélectionné la température et la luminosité de la lumière souhaitées, maintenez le bouton enfoncé

Appuyez à nouveau sur la touche pour quitter le mode de réglage. La température de lumière par défaut est de 3200K (couleur chaude).



### 6.9 Fonction de purification de l'air

En mode veille, maintenez le bouton  enfoncé pendant 1 seconde pour activer la fonction de purification d'air. Cette fonction fait fonctionner l'appareil à basse vitesse pendant 5 minutes, puis l'éteint automatiquement pendant 55 minutes. Une fois ce cycle terminé, l'appareil se rallume pendant 5 minutes supplémentaires, répétant ainsi le cycle d'arrêt de 55 minutes en continu. Pour désactiver cette fonction, maintenez le bouton enfoncé pendant 1 seconde. La désactivation de la fonction de purification d'air n'affecte pas les autres opérations normales.

Pendant la phase active de 5 minutes, la LED du bouton  clignote en vert. Au début de la période d'arrêt de 55 minutes, la LED du bouton  s'allume en vert fixe.

Si la fonction de purification de l'air est activée et que le ventilateur est allumé manuellement, elle s'arrêtera automatiquement. Cependant, une fois le ventilateur éteint, la fonction de purification de l'air reprendra.

### 6.10 Rappel de nettoyage du filtre







Après 20 heures de fonctionnement du moteur, les indicateurs   clignotent. Maintenez ensuite le bouton  enfoncé pour effacer le rappel. L'appareil émet deux bips et redémarre le minuteur.

### 6.11 Connexion de la télécommande

En mode veille, maintenez le bouton  enfoncé pendant 3 secondes pour activer le mode de synchronisation de la télécommande. Le voyant lumineux clignotera.

En mode appairage, appuyez sur le bouton  de la télécommande. Un bip retentit, indiquant que la connexion est établie. Si aucune opération n'est effectuée ou si la synchronisation échoue dans les 15 secondes, le système revient automatiquement en mode veille.

## 6.12 Connexion de la télécommande

-  Bouton marche/arrêt marche/arrêt - Utilisé pour démarrer/arrêter l'appareil.
-  Bouton pour augmenter la vitesse du ventilateur: pour activer le mode «Boost», maintenez ce bouton enfoncé. Le ventilateur fonctionnera en mode Boost pendant 5minutes, puis reviendra automatiquement à la vitesse3.
-  Appuyez sur ce bouton pour réduire la vitesse du ventilateur progressivement. Chaque pression diminue la vitesse jusqu'au niveau inférieur suivant, jusqu'à atteindre le réglage minimum.
-  Bouton d'éclairage LED - utilisé pour allumer/éteindre l'éclairage LED de l'appareil.
-  Bouton de nettoyage de l'air - utilisé pour activer/désactiver le nettoyage de l'air de l'appareil.
-  Bouton Quick Timer - utilisé pour activer/désactiver la fonction Quick Timer de l'appareil





## 6.13 Instructions de contrôle gestuel



Capteur de gestes

Capteur de gestes

Lorsque l'appareil est allumé pour la première fois, la fonction gestuelle est désactivée par défaut.

- Pour activ. la fonction gest., appuyez sur le bouton  et maintenez-le enfoncé pendant 3 sec.
- En mode veille, maintenez le bouton  enfoncé pendant 3 secondes pour désactiver la fonction gestuelle.
- En mode veille, déplacez votre main le long de l'écran de gauche à droite pour activer le niveau de vitesse 1 et allumer la lumière.
- Au niveau de vitesse 1, déplacez votre main de gauche à droite pour augmenter jusqu'au niveau de vitesse 2.
- Au niveau de vitesse 2, déplacez votre main de gauche à droite pour augmenter jusqu'au niveau de vitesse 3.
- Au niveau de vitesse 3, déplacer votre main de gauche à droite activera le mode Boost, qui fonctionnera pendant 5 minutes avant de revenir automatiquement au niveau de vitesse 3.
- Lorsque le ventilateur fonctionne, déplacez votre main le long de l'écran de droite à gauche pour activer le compte à rebours d'arrêt de 5 minutes - fonction Quick Timer.
- Si le compte à rebours d'arrêt de 5 minutes est actif, déplacez à nouveau votre main de droite à gauche pour éteindre immédiatement le ventilateur.

## 7. DÉPANNAGE

### AVERTISSEMENT - Risque de blessure !

Les réparations mal exécutées sont dangereuses.

- Seul le personnel spécialisé a le droit de réparer l'appareil.
- Si l'appareil est défectueux, informez-en le centre de service agréé.

Les défauts mineurs peuvent être corrigés par vous-même. Avant de contacter le centre de service, consultez les informations de dépannage. De cette façon, vous évitez des dépenses inutiles.



## AVERTISSEMENT - Danger d'électrocution !

Les réparations mal exécutées sont dangereuses.

- Seul le personnel spécialisé est autorisé à effectuer des travaux de réparation sur niveau de l'unité. Seules des pièces de rechange d'origine doivent être utilisées lors de la réparation de l'appareil. Si le cordon d'alimentation de cet appareil est endommagé, il doit être remplacé par une personne qualifiée et formée.

### 7.1 Remplacement des lampes LED défectueuses

Les lampes LED défectueuses ne peuvent être remplacées que par le personnel de service du fabricant ou un spécialiste qualifié (électricien).

### 7.2 Erreurs de fonctionnement

Problème technique	Causes et remèdes aux défauts
L'éclairage LED est allumé, mais le ventilateur ne s'allume pas.	<ul style="list-style-type: none"> <li>• La turbine du ventilateur est bloquée.</li> <li>• Le moteur est endommagé.</li> </ul> <p>Éteignez l'appareil et appelez une personne autorisée pour effectuer la réparation</p>
Ni l'éclairage LED ni le ventilateur ne fonctionnent.	<ul style="list-style-type: none"> <li>• Module LED grillé.</li> <li>• Le cordon d'alimentation n'est pas branché correctement. Insérez fermement la fiche dans la prise.</li> </ul>
L'appareil émet de fortes vibrations.	<ul style="list-style-type: none"> <li>• La turbine du ventilateur est endommagée.</li> <li>• Le moteur du ventilateur n'est pas solidement fixé.</li> <li>• L'appareil n'est pas correctement fixé au support.</li> </ul> <p>Éteignez l'appareil et réparez uniquement avec l'aide d'un personnel de service qualifié. Abaissez l'unité et vérifiez que le support est dans la bonne position.</p>
Puissance d'admission d'air est réduite.	<ul style="list-style-type: none"> <li>• Trop de distance entre l'appareil et la table de cuisson. Réajuster la distance en respectant les distances de sécurité. L'apport d'air frais dans la pièce n'est pas suffisant pour compenser l'air extrait.</li> </ul>

## 8. NETTOYAGE ET ENTRETIEN

Pour assurer un fonctionnement optimal de l'appareil pendant une longue période, nettoyez et entretenez soigneusement.

### 8.1 Produits de nettoyage

#### ATTENTION!

Des produits de nettoyage inappropriés peuvent endommager la surface de l'appareil.

- N'utilisez pas de produits de nettoyage tranchants ou abrasifs.
- N'utilisez pas de produits de nettoyage à forte teneur en alcool.
- N'utilisez jamais d'éponges métalliques ou d'éponges à vaisselle dures.
- Ne pas utiliser de produits spéciaux pour le nettoyage à chaud.
- N'utilisez des nettoyeurs pour vitres, des grattoirs à vitres ou des produits d'entretien pour acier inoxydable que s'ils sont recommandés dans les instructions de nettoyage pour le composant concerné.
- Lavez soigneusement les nouveaux chiffons avant utilisation.

### 8.2 Nettoyage de l'appareil

Nettoyez l'appareil comme indiqué pour éviter d'endommager divers composants et surfaces à cause d'un nettoyage inapproprié avec des produits de nettoyage inappropriés.

#### AVERTISSEMENT - Danger d'explosion !

Les détergents alcalins fortement corrosifs ou fortement acides peuvent provoquer des explosions en combinaison avec des pièces en aluminium à l'intérieur du lave-vaisselle.

- N'utilisez pas de détergents alcalins fortement corrosifs ou fortement acides. De plus, n'utilisez en aucun cas des détergents commerciaux ou industriels en combinaison avec des pièces en aluminium, comme par exemple le filtre à graisse.

#### AVERTISSEMENT - Danger d'électrocution !

La pénétration d'humidité à l'intérieur de l'appareil peut provoquer un choc électrique.

- Avant le nettoyage, débranchez la fiche de la prise ou débranchez les fusibles du tableau fusibles.
- N'utilisez pas de nettoyeurs à jet de pression ou à jet de vapeur pour nettoyer l'appareil.

#### AVERTISSEMENT - Risque de brûlures !

L'appareil chauffe pendant le fonctionnement.

- Laissez l'appareil refroidir avant de le nettoyer.

#### AVERTISSEMENT - Risque de blessure !

Les composants à l'intérieur de l'appareil peuvent avoir des arêtes vives.

- Nettoyez soigneusement l'intérieur de l'appareil.
1. Suivez les informations sur les produits de nettoyage.
  2. Selon la surface, nettoyez comme suit :
    - Nettoyer les surfaces en acier inoxydable à l'aide d'une éponge et d'une solution d'eau chaude additionnée de détergent à vaisselle, en essuyant dans le sens du ponçage.
    - Nettoyez les surfaces peintes à l'aide d'une éponge et d'une solution d'eau chaude avec du détergent à vaisselle.
    - Nettoyez les surfaces en aluminium à l'aide d'un chiffon doux et d'un nettoyeur pour vitres.
    - Nettoyez les surfaces en plastique à l'aide d'un chiffon doux et d'un nettoyeur pour vitres.

- Nettoyez les surfaces vitrées à l'aide d'un chiffon doux et d'un nettoyeur pour vitres.
3. Essuyez ensuite avec un chiffon doux.
  4. Pour les surfaces en acier inoxydable, appliquer le produit d'entretien pour acier inoxydable en fine couche avec un chiffon doux.

### 8.3 Nettoyage des éléments de commande

#### AVERTISSEMENT - Danger d'électrocution !

La pénétration d'humidité peut provoquer un choc électrique.

Ne pas utiliser d'éponges humides.

1. Suivez les informations sur les produits de nettoyage.
2. Nettoyer avec une éponge humide et une solution détergente chaude.
3. Essuyez ensuite avec un chiffon doux.

### 8.4 Nettoyage manuel du filtre à graisse

Les filtres à graisse retiennent les particules de graisse de la vapeur de la cuisine. En nettoyant régulièrement les filtres à graisse, une grande capacité de filtrage des graisses est assurée.

#### AVERTISSEMENT - Risque d'incendie !

Les dépôts de graisse dans les filtres à graisse peuvent s'enflammer.

1. Respectez les informations sur les produits de nettoyage.
  2. Faire tremper les filtres à graisse dans une solution détergente chaude.
- En cas de dépôts persistants, vous pouvez utiliser un produit spécial dégraissant.
3. Rincez soigneusement les filtres à graisse.
  4. Laissez sécher les filtres à graisse.

### 8.5 Nettoyage des filtres à graisse au lave-vaisselle

Les filtres à graisse retiennent les particules de graisse de la vapeur de la cuisine. En nettoyant régulièrement les filtres à graisse, une grande capacité de filtrage des graisses est assurée.

#### AVERTISSEMENT - Risque d'incendie !

Les dépôts de graisse dans les filtres à graisse peuvent s'enflammer.

#### ATTENTION!

Les filtres à graisse peuvent être endommagés s'ils sont écrasés.

- Ne pas écraser les filtres à graisse.

Remarque : Le lavage des filtres à graisse au lave-vaisselle peut entraîner une légère décoloration. Les décolorations n'ont aucune influence sur le fonctionnement des filtres à graisse.

1. Respectez les informations sur les produits de nettoyage.
2. Positionnez sans serrer les filtres à graisse à l'intérieur du lave-vaisselle. Les filtres à graisse avec des dépôts persistants ne doivent pas être nettoyés au lave-vaisselle. En cas de dépôts persistants, vous pouvez utiliser un produit spécial dégraissant.
3. Allumez le lave-vaisselle. Lors du réglage de la température, sélectionnez la valeur maximale 70 °C.
4. Laissez sécher les filtres à graisse.

## 9. ACCESSOIRES

Vous pouvez acheter des accessoires auprès de partenaires locaux/magasins en ligne. N'utilisez que des accessoires d'origine spécialement conçus pour votre modèle d'appareil. Les accessoires sont conçus spécifiquement pour l'unité. Pour connaître les accessoires adaptés à votre appareil, consultez le catalogue ou notre site internet [www.kompatic.com](http://www.kompatic.com)

Accessoire	Code produit
Filtre à graisse (1 pièce)	KAF19S
Filtre à graisse (1 pièce)	KAF19B
Kit filtre à charbon KCF4 (2 pièces)	KCF4

## 10. ÉLIMINATION

### Remise de l'ancienne unité

Grâce au recyclage écologique, des matières premières précieuses peuvent être réutilisées.

Jetez l'appareil dans le respect de l'environnement. Des informations sur les modalités actuelles d'élimination écologique des logements peuvent être obtenues auprès des distributeurs commerciaux spécialisés, mais aussi auprès de la mairie ou de l'administration locale.



Cet appareil est marqué conformément à la directive européenne 2012/19/UE relative aux anciens appareils électriques et électroniques (déchets d'équipements électriques et électroniques - DEEE). La directive prescrit le cadre d'une reprise, valable tout au long UE, et la récupération des anciens appareils.



**Pour Kompatic DEEE/ Emballage/  
Batterie en UE**

Veuillez scanner ici le QR Code



### Merci d'avoir choisi Kompatic !

Pour des conseils d'experts sur vos appareils Kompatic, de l'aide ou des réparations, veuillez nous contacter au [www.kompatic.com/warranty](http://www.kompatic.com/warranty)

Autres détails supplémentaires sur ce produit :

- Information
- Spécifications techniques
- Etiquette énergétique

consultable en accédant [www.kompatic.com](http://www.kompatic.com)



Fabricant et importateur:  
INTAX TRADING SRL

14B Ion Creangă Str., Otopeni, Ilfov, Roumanie  
Téléphone (+40) 318 246 246. Fax (+40) 214 203 151  
[office@intaxtrading.com](mailto:office@intaxtrading.com)  
[www.intaxtrading.com](http://www.intaxtrading.com)

## CONTENUTO

1. SICUREZZA	98
2. PREVENZIONE DEI DANNI MATERIALI	101
3. TUTELA E RISPARMIO DELL'AMBIENTE	101
4. REGOLE DI INSTALLAZIONE	102
5. INSTALLAZIONE	106
6. UTILIZZO E FUNZIONI	109
7. RISOLUZIONE DEI PROBLEMI	112
8. PULIZIA E MANUTENZIONE	113
9. ACCESSORI	115
10. SMALTIMENTO	115

Nota: il testo originale di questo manuale utente e installazione è considerato in lingua inglese. Tutte le istruzioni specificate in altre lingue sono tradotte per via elettronica. In caso di errori di traduzione o incomprensioni, il testo di riferimento sarà considerato in inglese. Questo manuale utente è stato progettato con cura, ma potrebbero verificarsi alcune omissioni, imprecisioni o ambiguità; pertanto, per correzioni, si prega di segnalarle alla mail: [support@kompatic.com](mailto:support@kompatic.com).



## 1. SICUREZZA

Osservare le seguenti istruzioni di sicurezza.

### 1.1 Istruzioni generali

- Leggere attentamente questo manuale.
- Conservare le istruzioni e le informazioni del produttore per uso futuro o per trasmetterle al prossimo proprietario.
- Non è consentito mettere in funzione l'unità se è stata danneggiata durante il trasporto.

### 1.2 Utilizzo secondo destinazione

Questa unità è progettata solo per uso domestico.

Osservare le speciali istruzioni di installazione.

La sicurezza durante l'uso è garantita solo con un corretto montaggio secondo le istruzioni di montaggio. L'installatore è responsabile del funzionamento impeccabile nel luogo di installazione.

Utilizzare solo questa unità:

- per l'aspirazione dei vapori di cottura.
- nella propria abitazione e nei locali chiusi dell'ambiente domestico.
- fino ad un'altezza di 2000 m sul livello del mare.

Non utilizzare l'unità:

- con un timer esterno.

### 1.3 Limitazione della cerchia degli utenti

Questa unità può essere utilizzata da bambini di età superiore agli 8 anni e da persone con capacità fisiche, sensoriali o mentali ridotte o prive di esperienza e/o conoscenza solo se sorvegliate o istruite sull'uso sicuro dell'unità e che hanno compreso i pericoli che ne derivano. Non permettere ai bambini di giocare con l'unità.

La pulizia e la manutenzione eseguite dall'utente non devono essere eseguite da bambini, a meno che non abbiano almeno 15 anni di età e siano sorvegliati. I bambini di età inferiore agli 8 anni devono essere tenuti lontani dall'unità e dal suo cavo di alimentazione.

### 1.4 Uso sicuro



#### ATTENZIONE - Pericolo di soffocamento!

I bambini possono avvolgersi nella confezione o tirarsela in testa, soffocando.

- Non lasciare i bambini vicino alla confezione.
- Non lasciare che i bambini giochino con il materiale di imballaggio.

I bambini possono aspirare o inghiottire le piccole parti e soffocare.

- Tenere le parti piccole lontano dalla portata dei bambini.
- Non lasciare che i bambini giochino con parti piccole.



#### ATTENZIONE - Pericolo di avvelenamento!

I gas di combustione riciclati possono causare avvelenamento. Le fonti di riscaldamento dipendenti dall'aria ambiente (ad esempio stufe a gas, gasolio, legna o carbone, stufe permanenti, scaldabagni) prelevano l'aria comburente dall'ambiente in cui sono installate e convogliano i gas combustibili all'esterno, attraverso un impianto di evacuazione dei gas (ad esempio, un camino). In combinazione con una cappa aspirante viene aspirata sia l'aria della cucina che quella delle stanze vicine.

Se non c'è abbastanza alimentazione d'aria, si forma una pressione negativa. I gas tossici del camino o del tubo di scarico vengono riciclati nelle stanze della casa.

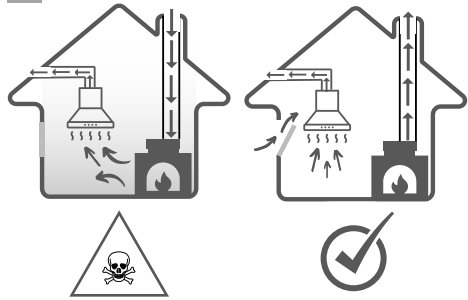

- Garantire un'alimentazione d'aria sufficiente quando si utilizza l'unità in modalità aria di scarico e con una fonte di riscaldamento dipendente dall'aria ambiente.
- Il funzionamento senza rischi è possibile solo quando la pressione negativa nello spazio di installazione della fonte di riscaldamento non superi i 4 Pa (0,04 mbar). Ciò può essere ottenuto quando l'aria necessaria per la combustione può circolare attraverso aperture, ad es. porte, finestre, in combinazione con un'unità di alimentazione/scarico dell'aria o mediante altri mezzi tecnici. Un'unità di alimentazione/scarico dell'aria non garantisce autonomamente il rispetto del valore limite.
- Indipendentemente dalla situazione, chiedere la raccomandazione del personale specializzato, che può apprezzare l'intero complesso di ventilazione della casa e che può proporre la misura appropriata per la ventilazione. Se l'unità funziona esclusivamente in modalità di ricircolo dell'aria, il funzionamento è possibile senza limitazioni.

#### **AVVERTENZA - Pericolo di incendio!**

I depositi di grasso nei filtri antigrasso possono prendere fuoco.

- Non utilizzare mai l'unità senza il filtro antigrasso installato.
- Pulire regolarmente il filtro antigrasso.
- Non lavorare mai con fiamme libere vicino all'unità (ad es. non fiammeggiare).
- Non installare l'apparecchio vicino a un dispositivo di riscaldamento a combustibile solido (es. legna o carbone) a meno che il dispositivo di riscaldamento non sia dotato di un coperchio sigillato e non rimovibile. Non devono esserci scintille vicino alla zona di cottura.
- L'olio bollente e i grassi prendono fuoco rapidamente. L'olio e i grassi bollenti devono essere sempre controllati.
- Non tentare mai di estinguere olio in fiamme o particelle di grasso con acqua.

Scollegare la stufa. Spegnerne con cura le fiamme utilizzando una copertura, una coperta antincendio o un oggetto simile. Le zone di cottura a gas sulle quali non sono posizionate pentole rilasciano un forte calore durante il funzionamento. Un'unità di ventilazione montata in alto potrebbe danneggiarsi o prendere fuoco.

- Utilizzare le zone di cottura a gas solo con una pentola appoggiata su di esse.

In caso di funzionamento simultaneo di più zone cottura a gas, viene emesso un forte calore. Un'unità di ventilazione montata sopra potrebbe danneggiarsi o prendere fuoco.

- Utilizzare le zone di cottura a gas solo con una pentola appoggiata sopra.
- Regolare sull'impostazione di ventilazione più alta.
- Non utilizzare mai due zone di cottura a gas ad alta fiamma contemporaneamente per lunghi periodi di tempo
- più di 15 minuti. Due zone di cottura corrispondono a un grande bruciatore.
- Non utilizzare mai un grande bruciatore con più di 5 kW e una grande fiamma per più di 15 minuti, ad esempio, il bruciatore wok.

**⚠ ATTENZIONE - Rischio di ustioni!**

Durante l'uso, le parti accessibili diventano calde.  
 Non toccare mai le superfici calde.  
 Tieni lontani i bambini.  
 L'unità si riscalda durante il funzionamento.  
 Lasciare raffreddare l'unità prima di pulirla.

**⚠ AVVERTENZA - Rischio di lesioni!**

I componenti all'interno dell'unità possono avere spigoli vivi.

- Pulire accuratamente l'interno dell'unità.

Modifiche alla struttura elettrica o meccanica sono pericolose e possono portare a malfunzionamenti.

- Non apportare modifiche alla struttura elettrica o meccanica.

Il coperchio del filtro può vibrare (se il modello dell'unità è dotato di tale coperchio)

- Aprire lentamente il coperchio del filtro.
- Durante l'apertura, tenere saldamente il coperchio del filtro finché non smette di oscillare.
- Chiudere lentamente il coperchio del filtro.

La luce dei LED è molto forte e può influire sulla vista (gruppo di rischio 1).

Non guardare direttamente il LED acceso per più di 100 secondi.

**⚠ ATTENZIONE - Pericolo di scossa elettrica!**

La penetrazione di umidità all'interno dell'unità può causare scosse elettriche.

- Prima della pulizia, rimuovere la spina dalla presa o scollegare i fusibili dal pannello dei fusibili.
- Non utilizzare pulitori a getto di vapore o a pressione per pulire l'unità.

**⚠ ATTENZIONE - Pericolo di esplosione!**

Detergenti fortemente corrosivi-alcasini o fortemente acidi possono causare esplosioni in combinazione con parti in alluminio all'interno della lavastoviglie.

- Non utilizzare detergenti fortemente corrosivi-alcasini o fortemente acidi. Inoltre, non utilizzare in nessun caso detergenti commerciali o industriali in combinazione con parti in alluminio, come ad esempio il filtro antigrasso della cappa.

**⚠ AVVERTENZA - Pericolo di incendio!**

I depositi di grasso nei filtri antigrasso possono prendere fuoco.

- Pulire regolarmente il filtro antigrasso.

**⚠ AVVERTENZA - Rischio di lesioni!**

Le riparazioni eseguite in modo improprio sono pericolose.

- Solo il personale specializzato ha il diritto di riparare l'unità.
- Se l'unità è difettosa, avvisare il centro di assistenza autorizzato.

**⚠ ATTENZIONE - Pericolo di scosse elettriche!**

L'ingresso di umidità può causare scosse elettriche.

- Non utilizzare spugne bagnate.



## 2. PREVENZIONE DI DANNI MATERIALI

### ATTENZION

Elacqua di condensa può portare a difetti causati dalla corrosione.

- Per evitare la formazione di condensa, accendere l'unità durante la cottura.

L'umidità che penetra nell'area degli elementi di comando può causare malfunzionamenti.

- Non pulire mai i comandi con un panno umido.

Una pulizia impropria può causare danni alle superfici.

- Seguire le istruzioni per la pulizia.
- Non utilizzare strumenti di pulizia affilati o abrasivi.
- Pulire le superfici in acciaio inossidabile solo nella direzione della levigatura.
- Non pulire mai gli elementi di comando con detergenti per acciaio inossidabile.

La fuoriuscita di condensa può danneggiare l'unità.

- Il tubo di scarico dell'aria deve essere installato con un angolo di almeno 1° rispetto all'unità.

Una pressione impropria sugli elementi decorativi può causarne la rottura.

- Non tirare gli elementi decorativi.
- Non appoggiare o appendere oggetti sugli elementi decorativi.

Danni alle superfici per mancata rimozione della pellicola protettiva.

- Prima del primo utilizzo, rimuovere la pellicola protettiva da tutte le parti dell'unità.

Le superfici verniciate dell'unità sono delicate.

- Protegge le superfici verniciate dai graffi.

## 3. TUTELA E RISPARMIO DELL'AMBIENTE

### 3.1 Smaltimento dell'imballo

La confezione è ecologica e riciclabile.

- Smaltire i componenti separatamente, a seconda della loro tipologia.

### 3.2 Risparmio energetico

Se segui queste istruzioni, la tua unità consumerà meno elettricità.

Adattare la velocità del ventilatore in base alla quantità di vapore generato.

- Una velocità della ventola inferiore significa un minore consumo di energia. Utilizzare il passaggio intensivo solo quando necessario.

In caso di grandi quantità di vapori selezionare preventivamente una velocità del ventilatore maggiore.

- La diffusione di odori sgradevoli nella stanza sarà ridotta.

Scollare l'impianto di illuminazione se il suo funzionamento non è più necessario.

- Se l'impianto di illuminazione è disconnesso, non consuma più elettricità.

Pulire o sostituire i filtri agli intervalli specificati.

- L'efficienza del filtro viene mantenuta.

Mettere un coperchio sulla pentola di cottura.

- La quantità di vapore e condensa è ridotta.

Utilizzare le funzioni aggiuntive solo quando necessario.

- La disattivazione delle funzioni aggiuntive riduce il consumo di energia.

## 4. REGOLE DI INSTALLAZIONE

È possibile utilizzare l'unità in modalità di scarico dell'aria o in modalità di ricircolo dell'aria.

### 4.1 Funzionamento con aria di scarico

L'aria aspirata viene depurata dal filtro antigrasso e convogliata all'esterno attraverso un sistema di tubazioni. L'aria non deve essere scaricata attraverso un camino utilizzato per scaricare i gas di scarico di un dispositivo, gas o altri combustibili (non vale per le unità che utilizzano la tecnologia di ricircolo dell'aria).

- Se l'aria di scarico deve essere convogliata in un camino o canna fumaria non funzionante, occorre ottenere il consenso del personale competente.
- Se l'aria di scarico viene convogliata attraverso la parete esterna, deve essere utilizzato un canale passante attraverso la parete, la cui larghezza è pari al suo spessore.

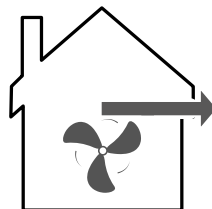

### 4.2 Regime di ricircolo dell'aria

Per neutralizzare gli odori sgradevoli in modalità ricircolo aria, è necessario installare un filtro neutralizza odori sgradevoli. Per le diverse possibilità di utilizzo dell'unità in modalità ricircolo aria, nonché per gli accessori compatibili, consultare il catalogo o i rappresentanti Locale.

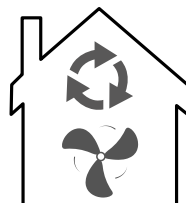

### 4.3 Montaggio sicuro

Seguire queste istruzioni di sicurezza durante il montaggio dell'unità.

#### **⚠ ATTENZIONE - Pericolo di avvelenamento!**

I gas di combustione riciclati possono causare avvelenamento. Le fonti di riscaldamento dipendenti dall'aria ambiente (ad esempio stufe a gas, gasolio, legna o carbone, stufe permanenti, scaldabagni) prelevano l'aria comburente dall'ambiente in cui sono installate e convogliano i fumi all'esterno attraverso un impianto di scarico dei gas (ad esempio un camino). In combinazione con una cappa aspirante viene aspirata sia l'aria della cucina che quella delle stanze vicine.

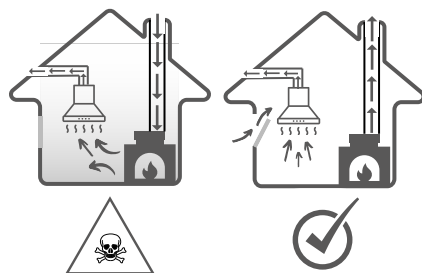

Se non c'è abbastanza alimentazione d'aria, si forma una pressione negativa. I gas tossici del camino o del tubo di scarico vengono riciclati nelle stanze della casa.

Garantire un'alimentazione d'aria sufficiente quando si utilizza l'unità in modalità aria di scarico e con una fonte di riscaldamento dipendente dall'aria ambiente.

- Il funzionamento senza rischi è possibile solo se il vuoto nell'installazione dell'ambiente della fonte di riscaldamento non supera i 4 Pa (0,04 mbar).

Ciò può essere ottenuto quando l'aria necessaria per la combustione può circolare attraverso aperture, ad es. porte, finestre, in combinazione con un'unità di alimentazione/scarico dell'aria o mediante altri mezzi tecnici. Un'unità di alimentazione/scarico dell'aria non garantisce autonomamente il rispetto del valore limite.

- Indipendentemente dalla situazione, chiedere la consulenza del personale specializzato, che può valutare l'intero complesso di ventilazione della casa e che può proporre la misura appropriata per la ventilazione.
- Se l'unità funziona esclusivamente in modalità di ricircolo dell'aria, il funzionamento è possibile senza restrizioni.

I gas di combustione riciccolati possono causare avvelenamento.

- Se si installa una cappa con gruppo termico dipendente dall'aria ambiente, l'alimentazione della cappa deve essere dotata di un adeguato circuito di sicurezza.

I gas di combustione riciccolati possono causare avvelenamento.

- Non scaricare l'aria di scarico in un camino o canna fumaria in funzione.
- Non scaricare l'aria di scarico in una colonna utilizzata per ventilare il locale in cui è installato un caminetto.
- Se l'aria di scarico deve essere convogliata in un camino o scarico fumi non funzionante, occorre ottenere il consenso del personale specializzato competente.
- I gas di combustione riciccolati possono causare avvelenamento.

Se si installa una cappa con gruppo termico dipendente dall'aria ambiente, l'alimentazione della cappa deve essere dotata di un adeguato circuito di sicurezza.

I gas di combustione riciccolati possono causare avvelenamento.

- Non scaricare l'aria di scarico in un camino o canna fumaria in funzione.
- Non scaricare l'aria di scarico in una colonna utilizzata per ventilare il locale in cui è installato un caminetto.
- Se l'aria di scarico deve essere convogliata in un camino o scarico fumi non funzionante, occorre ottenere il consenso del personale specializzato competente.

#### **ATTENZIONE - Pericolo di soffocamento!**

I bambini possono avvolgersi nella confezione o tirarsela in testa, soffocando.

- Non lasciare i bambini vicino alla confezione.
- Non lasciare che i bambini giochino con il materiale di imballaggio.

#### **AVVERTENZA - Pericolo di incendio!**

I depositi di grasso nei filtri antigrasso possono prendere fuoco.

- È necessario rispettare le distanze di sicurezza prestabilite per evitare l'accumulo di calore.
- Presta attenzione alle informazioni sui tuoi dispositivi di cottura. Se le istruzioni di installazione del dispositivo di cottura indicano una distanza diversa, prendila
- considerare sempre la distanza maggiore. Se le zone cottura a gas ed elettriche vengono utilizzate insieme, si applica la distanza massima prescritta.
- I depositi di grasso nei filtri antigrasso possono prendere fuoco.
- Non lavorare mai con fiamme libere vicino all'unità (ad es. per deformazioni).
- Installare l'apparecchio in prossimità di un luogo di cottura a combustibile solido (es. legna o carbone) solo se racchiuso in un involucro non rimovibile. Non dovrebbero esserci scintille.

Ciò può essere ottenuto quando l'aria necessaria per la combustione può circolare attraverso aperture, ad es. porte, finestre, in combinazione con un'unità di alimentazione/scarico dell'aria o mediante altri mezzi tecnici. Un'unità di alimentazione/scarico dell'aria non garantisce autonomamente il rispetto del valore limite.

- Indipendentemente dalla situazione, chiedere la consulenza del personale specializzato, che può valutare l'intero complesso di ventilazione della casa e che può proporre la misura appropriata per la ventilazione.
- Se l'unità funziona esclusivamente in modalità di ricircolo dell'aria, il funzionamento è possibile senza restrizioni.

I gas di combustione riciccolati possono causare avvelenamento.

- Se si installa una cappa con gruppo termico dipendente dall'aria ambiente, l'alimentazione della cappa deve essere dotata di un adeguato circuito di sicurezza.

I gas di combustione riciccolati possono causare avvelenamento.

- Non scaricare l'aria di scarico in un camino o canna fumaria in funzione.
- Non scaricare l'aria di scarico in una colonna utilizzata per ventilare il locale in cui è installato un caminetto.
- Se l'aria di scarico deve essere convogliata in un camino o scarico fumi non funzionante, occorre ottenere il consenso del personale specializzato competente.
- I gas di combustione riciccolati possono causare avvelenamento.

Se si installa una cappa con gruppo termico dipendente dall'aria ambiente, l'alimentazione della cappa deve essere dotata di un adeguato circuito di sicurezza.

I gas di combustione riciccolati possono causare avvelenamento.

- Non scaricare l'aria di scarico in un camino o canna fumaria in funzione.
- Non scaricare l'aria di scarico in una colonna utilizzata per ventilare il locale in cui è installato un caminetto.
- Se l'aria di scarico deve essere convogliata in un camino o scarico fumi non funzionante, occorre ottenere il consenso del personale specializzato competente.

#### **ATTENZIONE - Pericolo di soffocamento!**

I bambini possono avvolgersi nella confezione o tirarsela in testa, soffocando.

- Non lasciare i bambini vicino alla confezione.
- Non lasciare che i bambini giochino con il materiale di imballaggio.

#### **AVVERTENZA - Pericolo di incendio!**

I depositi di grasso nei filtri antigrasso possono prendere fuoco.

- È necessario rispettare le distanze di sicurezza prestabilite per evitare l'accumulo di calore.
- Presta attenzione alle informazioni sui tuoi dispositivi di cottura. Se le istruzioni di installazione del dispositivo di cottura indicano una distanza diversa, prendila
- considerare sempre la distanza maggiore. Se le zone cottura a gas ed elettriche vengono utilizzate insieme, si applica la distanza massima prescritta.
- I depositi di grasso nei filtri antigrasso possono prendere fuoco.
- Non lavorare mai con fiamme libere vicino all'unità (ad es. per deformazioni).
- Installare l'apparecchio in prossimità di un luogo di cottura a combustibile solido (es. legna o carbone) solo se racchiuso in un involucro non rimovibile. Non dovrebbero esserci scintille.

- La spina del cavo di rete deve essere accessibile dopo il montaggio dell'unità.
- Se ciò non è possibile, è necessario installare un separatore di fase nell'impianto elettrico permanente per tutti i poli secondo le condizioni della categoria di sovratensione III nelle norme di installazione.
- L'installazione elettrica fissa può essere eseguita solo da un elettricista qualificato. Si consiglia di installare un interruttore automatico con protezione differenziale (interruttore FI) nel circuito di alimentazione dell'unità.
- I componenti con spigoli vivi all'interno dell'unità possono danneggiare il cavo di collegamento.
- Non piegare o bloccare il cavo di collegamento.
- Questa unità è conforme alle normative antiparassitarie CE.
- L'unità corrisponde alla classe di protezione 1. Pertanto, può essere utilizzata solo con un collegamento elettrico con un conduttore di protezione.
- Durante l'installazione l'unità non deve essere collegata alla rete di alimentazione. Assicurarsi che la protezione dal contatto sia fornita durante il montaggio.

#### 4.6 Osservazioni relative alle condizioni di installazione

- Montare l'unità in un mobile da cucina.
- Per il montaggio di ulteriori accessori speciali, seguire le istruzioni di installazione allegate.
- Per una cattura ottimale del vapore, l'unità deve essere montata centralmente sopra il piano di cottura.

#### 4.7 Osservazioni relative al tubo di ventilazione

Il produttore dell'unità non offre alcuna garanzia in caso di reclami relativi al percorso dei tubi di scarico.

- Utilizzare un tubo di scarico corto e dritto con un diametro il più ampio possibile.
- Tubi di scarico aria lunghi e ruvidi con molte curve o piccoli diametri riducono la capacità di aspirazione e aumentano la rumorosità del ventilatore.
- Non utilizzare tubi di scarico dell'aria realizzati con materiali incombustibili.
- Per evitare il ricircolo della condensa, installare il tubo di aspirazione dell'aria con un'inclinazione di almeno 1° rispetto all'unità.

**Tubi tondi** Utilizzare tubi tondi con un diametro interno di 150 mm (consigliato) o almeno 120 mm.

#### Canali piatti

Utilizzare canali piatti la cui sezione interna corrisponda al diametro del tubo tondo:

- Il diametro di 150 mm corrisponde a una dimensione di circa 177 cm<sup>2</sup>.
- Il diametro di 120 mm corrisponde a una dimensione di circa 113 cm<sup>2</sup>.
- Per diametri che si discostano da questi valori, devono essere utilizzate strisce di tenuta.
- Non utilizzare canali piatti con curve strette.

#### 4.8 Indicazioni relative alla modalità di funzionamento con evacuazione dell'aria

Nel funzionamento con scarico dell'aria è necessario prevedere una valvola di non ritorno per impedire l'ingresso di aria e impurità dall'esterno.

##### Osservazioni

Se l'unità non è dotata di valvola di non ritorno, è possibile acquistarla separatamente presso negozi specializzati.

Se l'aria di scarico viene convogliata attraverso la parete esterna, deve essere utilizzato un canale passante attraverso la parete, la cui larghezza è pari al suo spessore.

#### 4.9 Indicazioni relative alla modalità di funzionamento con ricircolo aria

L'unità deve essere utilizzata solo installata in posizione fissa e con le tubazioni collegate.

## 5. INSTALLAZIONE

### ATTENZIONE!

Questa unità è progettata per essere installata in un mobile.  
Tenere presente queste informazioni durante il montaggio dell'unità.

#### 5.1 Pacchetto di consegna

Dopo aver disimballato, verificare che la consegna sia completa e che tutte le parti siano prive di possibili danni da trasporto. Vedi immagine **1**

1. - cappa da cucina
2. - valvola di non ritorno
3. - riduttore 150 - 120 mm

#### 5.2 Dimensioni dell'unità (mm)

Vedi le immagini **2a** **2b** **2c** **2d**

#### 5.3 Distanze di sicurezza

Rispettare le distanze di sicurezza dall'unità (calcolate in mm). Vedi immagine **3**

#### 5.4 Controllo dei mobili

1. Verificare che il mobile da incasso sia posizionato orizzontalmente e che abbia una capacità di carico sufficiente.

Nota: seguire le indicazioni del produttore per quanto riguarda la capacità di carico dei mobili da incasso.

2. Assicurarsi che i mobili da incasso resistano a temperature fino a 90 °C.
3. Assicurarsi che il mobile da incasso consenta l'incasso anche dopo aver terminato il lavoro di taglio.

#### 5.5 Fasi di installazione

**Nota! Non collegare il cavo di alimentazione finché l'installazione non è completata!**

1. Tagliare uno spazio di installazione nella parete del mobile dove verrà montata la cappa.

Utilizzare le dimensioni nell'immagine **4a** (misurate in mm) come guida.

2. Inserire la cappa nel corpo del mobile. **4b**

Assicurarsi che le clip elastiche siano fissate sul corpo del mobile su entrambi i lati. Vedere l'immagine **4c**

3. Regolare le viti 1, 2, 3, 4 fino a quando le flange di entrambi i lati sono fissate nel corpo del mobile. Vedere l'immagine **4d**

#### 5.6 Rimozione/installazione del filtro antigrasso

### ATTENZIONE!

**Cadendo, il filtro antigrasso può danneggiare la zona di cottura sottostante. Tenere saldamente il filtro durante l'installazione.**

Aprire il pannello frontale dell'estrazione perimetrale tirandolo e sganciandolo, quindi lasciarlo appoggiare liberamente sulle cerniere.

Premere la maniglia di apertura per staccare il filtro antigrasso. Vedere le immagini **5**

#### 5.7 Dimensioni scarico (mm)

Guarda l'immagine **6**

#### 5.8 Installazione della valvola di non ritorno

Posizionare e fissare sul collegamento della cappa. Vedere le immagini **7**

#### 5.9 Collegamento al sistema di scarico dell'aria

1. Collegare il tubo di scarico dell'aria (accessorio non incluso) al collegamento della cappa.

Vedere l'immagine **8**

2. Sigillare i giunti.

### 5.10 Installazione dell'adattatore dell'aria (riduzione)

1. Fissare la riduzione con diametro 150 mm sul raccordo della cappa. **9a**
2. Fissare il tubo di scarico da 120 mm di diametro sul riduttore. Vedi immagine **9b**
3. Sigillare i giunti.

### 5.11 Kit filtro al carbone (codice: KCF4) per funzionamento in modalità ricircolo aria

In modalità di ricircolo dell'aria, i filtri al carbone catturano le sostanze che causano odori sgradevoli. La sostituzione regolare dei filtri al carbone garantisce un elevato livello di eliminazione degli odori. I filtri al carbone non possono essere puliti o rigenerati.

### 5.12 Montaggio del kit filtro al carbone KCF4 - opzionale

1. Spegnerne l'unità.
2. Rimuovere i filtri antigrasso.
3. Posizionare i filtri al carbone KCF4 nell'unità a sinistra e a destra del motore.
4. Allineare correttamente il filtro con il sistema di montaggio montato sul motore e fissarlo. Guarda l'immagine **10a**
5. Girare in senso orario per una tenuta salda, ogni filtro separatamente. Guarda l'immagine **10b**
6. Dopo aver montato entrambi i filtri KCF4, montare i filtri antigrasso a deflettore.

### 5.13 Rimozione del kit filtro al carbone KCF4

1. Spegnerne l'unità.
2. Rimuovere i filtri deflettori antigrasso
3. Ruotare in senso antiorario ciascun filtro KCF4 e tirarlo verso il lato del motore. Guarda l'immagine **11a**
4. Rimuovere i filtri al carbone KCF4 dall'unità. Vedere l'immagine **11b**

### 5.14 Collegamento al sistema di ricircolo dell'aria

1. Montare i filtri al carbone per gli odori (codice: KCF4) - accessorio opzionale
2. Collegare il tubo di scarico dell'aria al collegamento della cappa (accessorio opzionale)
3. Eseguire il collegamento al foro nel mobile incorporato.
4. Fissare la griglia di scarico al mobile da incasso in modo che il suo collegamento si adatti al tubo di scarico.
5. Sigillare i giunti.

### 5.15 Realizzazione del collegamento elettrico

Inserire la spina in una presa dotata di contatto di protezione.

### 5.16 Smontaggio dell'unità

#### ATTENZIONE - Rischio di lesioni!

I componenti all'interno dell'unità potrebbero avere bordi taglienti.

Indossare guanti protettivi.

1. Scollegare l'unità dalla rete elettrica.
2. Svitare il tubo di scarico dell'aria.
3. Se necessario, aprire il coperchio del filtro (per i modelli dotati di questo coperchio)
4. Rimuovere il filtro antigrasso. Per evitare danni, non piegare il filtro antigrasso.
5. Scollegare il cablaggio del pannello di controllo e quello dell'impianto di illuminazione.
6. Allentare le viti dei mobili incorporati.
7. Abbassare lentamente l'unità.

### 5.12 Montaggio del kit filtro al carbone TCF1 - opzionale

1. Spegner l'unità.
2. Rimuovere i filtri deflettori antigrasso.
3. Posizionare i filtri al carbone TCF1 nell'unità a sinistra e a destra del motore.
4. Allineare correttamente il filtro con il sistema di montaggio montato sul motore e fissarlo. Guarda l'immagine **10a**
5. Girare in senso orario per una tenuta salda, ogni filtro separatamente. Guarda l'immagine **10b**
6. Dopo aver montato entrambi i filtri TCF1, montare i filtri antigrasso a deflettore.

### 5.13 Rimozione del kit filtro al carbone TCF1

1. Spegner l'unità.
2. Rimuovere i filtri deflettori antigrasso
3. Ruotare in senso antiorario ciascun filtro TCF1 e tirarlo verso il lato del motore.

Guarda l'immagine **11a**

### 5.14 Collettore dell'olio

Il raccoglitore dell'olio può essere rimosso per la pulizia.

### 5.15 Collegamento al sistema di ricircolo dell'aria

1. Montare i filtri al carbone per gli odori (codice: TCF1) - accessorio opzionale
2. Collegare il tubo di scarico dell'aria al raccordo della cappa aspirante (accessorio opzionale)
3. Effettuare il collegamento al foro nel mobile incorporato.
4. Fissare la griglia di scarico al mobile da incasso in modo che il suo collegamento si adatti al tubo di scarico.
5. Sigillare i giunti.

### 5.16 Realizzazione del collegamento elettrico

Inserire la spina nella presa con contatto di protezione.

### 5.17 Smontaggio dell'unità

**⚠ ATTENZIONE - Rischio di lesioni!**

I componenti all'interno dell'unità potrebbero avere bordi taglienti.

Indossare guanti protettivi.

1. Scollegare l'unità dalla rete elettrica.
2. Svitare il tubo di scarico dell'aria.
3. Se necessario, aprire il coperchio del filtro (per i modelli dotati di questo coperchio)
4. Rimuovere il filtro antigrasso. Per evitare danni, non piegare il filtro antigrasso.
5. Scollegare il cablaggio del pannello di controllo e quello dell'impianto di illuminazione.
6. Allentare le viti dei mobili incorporati.
7. Abbassare lentamente l'unità.



## 6. UTILIZZARE LE FUNZIONI

**ATTENZIONE! Le lampade a LED non devono essere coperte con isolanti termici o altri materiali.**

NOTA! Accendere le luci a LED solo quando la cappa è in funzione. Non accendere le luci per illuminare la stanza. Non toccare le lampade a LED entro 30 minuti dall'uso delle unità.

### 6.1 Pannello di controllo

Tramite gli elementi di comando è possibile impostare tutte le funzioni dell'apparecchio e ricevere informazioni sullo stato operativo.



 Pulsante ventola On/Off - Utilizzato per avviare/arrestare l'unità

 Pulsante di accensione/spengimento della luce LED

 Pulsante per diminuire la velocità dell'unità

 Pulsante per aumentare la velocità dell'unità

 Funzione di purificazione dell'aria

### 6.2 Avvio dell'unità

Toccando il pulsante  (illuminato in rosso), l'unità si avvierà alla prima velocità.

### 6.3 Regolazione della velocità tramite il pannello di controllo

Toccare il pulsante  per aumentare la velocità della ventola.

Toccare il pulsante  per diminuire la velocità della ventola.

Quando è selezionata la 1a velocità, il pulsante  è illuminato in modo continuo.

Quando è selezionata la 2a velocità, il pulsante  è illuminato in modo continuo.

Quando è selezionata la 3a velocità, il pulsante  lampeggia.



Quando la modalità Boost è attivata, il pulsante  lampeggia.

### 6.4 Impostazione della velocità di spinta

Tocca e tieni premuto il pulsante  per attivare il livello Boost. L'unità funzionerà al livello massimo per 5 minuti. Dopo 5 minuti, verrà emesso un segnale acustico di avviso e la velocità tornerà immediatamente al livello 3.

### 6.5 Collegamento e scollegamento dell'impianto di illuminazione

È possibile attivare o disattivare l'impianto di illuminazione indipendentemente dall'impianto di ventilazione.

Tocca  per attivarlo. Tocca  di nuovo per disattivarlo.

### 6.6 Arresto dell'unità

Tocca  In modalità Standby, tocca e tieni premuto questo pulsante per 0,5 secondi per avviare il funzionamento della ventola. Mentre la ventola è in funzione, premi brevemente questo pulsante per arrestarla. Ciò farà illuminare la luce LED rossa.

Nota: il LED su questo pulsante rimarrà spento mentre la ventola della cappa è in funzione. Si illuminerà di rosso quando la ventola non è in funzione.

## 6.7 Funzione Quick Timer

Toccare contemporaneamente i tasti **—** e **+** per 1 secondo e il tasto ON/OFF lampeggerà in rosso, indicando l'attivazione della funzione e lo spegnimento automatico dell'unità dopo 5 minuti.

Dopo 5 minuti, il motore si fermerà se non viene attivata nessun'altra funzione e verrà emesso un segnale acustico per 5 secondi, indicando la disattivazione della modalità Quick Timer. Il segnale acustico può essere interrotto premendo un pulsante qualsiasi. È possibile disattivare la funzione Quick Timer premendo nuovamente contemporaneamente i tasti **—** e **+**.

## 6.8 Regolazione della temperatura della luce/regolazione della luminosità della luce

In modalità standby, tocca e tieni premuto questo pulsante  per 3 secondi per accedere alla funzione di regolazione della temperatura della luce. Quando entri in questa modalità, i LED sui pulsanti **—** **+** lampeggeranno simultaneamente.

A questo punto, puoi usare il pulsante **—** o **+** per regolare la temperatura della luce.

L'intervallo regolabile va da 3200°K (tono di colore caldo) a 6500°K (tono di colore freddo) in un ciclo continuo: premendo il pulsante **—** la temperatura della luce diminuisce, mentre premendolo di nuovo la aumenta.

In modalità di regolazione della temperatura della luce, è anche possibile modificare la luminosità premendo brevemente il pulsante .



La luminosità segue una sequenza: 100% → 75% → 50% → 75% → 100%.

Dopo aver selezionato la temperatura e la luminosità della luce desiderate, tenere premuto il pulsante

di nuovo per uscire dalla modalità di regolazione. La temperatura della luce predefinita è impostata su 3200K (tono di colore caldo).

## 6.9 Funzione di purificazione dell'aria

In modalità standby, tieni premuto il pulsante  per 1 secondo per attivare la funzione di pulizia dell'aria. Questa funzione fa funzionare l'unità a bassa velocità per 5 minuti, dopodiché si spegnerà automaticamente per 55 minuti. Una volta terminato questo ciclo, l'unità si riaccenderà per altri 5 minuti, ripetendo continuamente il ciclo di spegnimento di 55 minuti. Per disattivare questa funzione, tenere premuto il pulsante per 1 secondo. La disattivazione della funzione di pulizia dell'aria non influisce sulle altre normali operazioni.

Durante la fase attiva di 5 minuti, il LED a foglia del pulsante  lampeggerà in verde. Quando inizia il periodo di spegnimento di 55 minuti, il LED  a foglia emetterà una luce verde fissa.

Se la funzione di pulizia dell'aria è attiva e la ventola viene accesa manualmente, la funzione di pulizia dell'aria si arresterà automaticamente. Tuttavia, una volta spenta la ventola, la funzione di pulizia dell'aria riprenderà.

## 6.10 Promemoria pulizia filtro

Quando il motore è in funzione da 20 ore, gli indicatori lampeggeranno **—** **+**. A questo punto, premere e tenere premuto il pulsante **—** per cancellare il promemoria. Il dispositivo emetterà due segnali acustici e riavvierà il timer.







## 6.11 Collegamento del telecomando

In modalità standby, tocca e tieni premuto il pulsante  per 3 secondi per entrare in modalità di sincronizzazione del telecomando. La spia luminosa inizierà a lampeggiare.

In modalità di associazione, premere il pulsante  sul telecomando. Verrà emesso un segnale acustico, a indicare che il telecomando è stato collegato correttamente.

Se non viene eseguita alcuna operazione o la sincronizzazione fallisce entro 15 secondi, il sistema tornerà automaticamente in modalità standby.

## 6.12 Collegamento del telecomando

-  Pulsante ON/OFF di avvio/arresto - Utilizzato per avviare/arrestare l'unità.
-  Pulsante per aumentare la velocità della ventola dell'unità - Per attivare l'impostazione "Boost", premere e tenere premuto questo pulsante. La ventola funzionerà in modalità Boost per 5 minuti, dopodiché tornerà automaticamente al livello di velocità 3.
-  Premere questo pulsante per abbassare gradualmente la velocità della ventola. Ogni pressione diminuisce la velocità al livello inferiore successivo fino a raggiungere l'impostazione minima.
-  Pulsante di illuminazione a LED: utilizzato per accendere/spegnere l'illuminazione a LED dell'unità.
-  Pulsante di pulizia dell'aria: utilizzato per accendere/spegnere la pulizia dell'aria dell'unità.
-  Pulsante Quick Timer: utilizzato per attivare/disattivare la funzione Quick Timer dell'unità





## 6.13 Istruzioni per il controllo gestuale



Sensore gestuale

Sensore gestuale

Quando il dispositivo viene acceso per la prima volta, la funzione gestuale è disattivata per impostazione predefinita.

- Per abilitare la funzione gestuale, tenere premuto il pulsante  per 3 secondi.
- In modalità standby, tenere premuto il pulsante  per 3 secondi per disattivare la funzione gestuale.
- In modalità standby, muovere la mano lungo il display da sinistra a destra per attivare il livello di velocità 1 e accendere la luce.
- Al livello di velocità 1, muovi la mano da sinistra a destra per aumentare la velocità al livello 2.
- Al livello di velocità 2, muovi la mano da sinistra a destra per aumentare la velocità al livello 3.
- Al livello di velocità 3, muovendo la mano da sinistra a destra si attiva la modalità Boost, che durerà 5 minuti prima di tornare automaticamente al livello di velocità 3.
- Quando la ventola è in funzione, muovere la mano sul display da destra a sinistra per attivare il conto alla rovescia di 5 minuti prima dello spegnimento - funzione Quick Timer.
- Se è attivo il conto alla rovescia di 5 minuti per lo spegnimento, spostare nuovamente la mano da destra a sinistra per spegnere immediatamente la ventola.

## 7. RISOLUZIONE DEI PROBLEMI

Difetti minori possono essere risolti da soli. Prima di contattare il centro di assistenza, consultare le informazioni sulla risoluzione dei problemi. In questo modo eviti spese inutili.

### AVVERTENZA - Rischio di lesioni!

Le riparazioni eseguite in modo improprio sono pericolose.

- Solo il personale specializzato ha il diritto di riparare l'unità.
- Se l'unità è difettosa, avvisare il centro di assistenza autorizzato.

### ATTENZIONE - Pericolo di scosse elettriche!

Le riparazioni eseguite in modo improprio sono pericolose.

- Solo il personale specializzato è autorizzato a eseguire lavori di riparazione livello di unità.
- Per la riparazione dell'unità devono essere utilizzati solo pezzi di ricambio originali.
- Se il cavo di alimentazione di questa unità viene danneggiato, deve essere sostituito da una persona qualificata e addestrata.

#### 7.1 Sostituzione di lampade a LED difettose

Le lampade a LED difettose possono essere sostituite solo dal personale di assistenza del produttore o da uno specialista qualificato (elettricista).

#### 7.2 Errori operativi

Fallimento	Cause e rimedio dei difetti
L'illuminazione a LED è accesa, ma la ventola non si accende.	<ul style="list-style-type: none"> <li>• La turbina del ventilatore è bloccata.</li> <li>• Il motore è danneggiato.</li> </ul> Spegner e l'unità e chiamare una persona autorizzata per eseguire la riparazione
Né l'illuminazione a LED né la ventola funzionano.	<ul style="list-style-type: none"> <li>• Modulo LED bruciato.</li> <li>• Il cavo di alimentazione non è collegato correttamente.</li> </ul> Inserire saldamente la spina nella presa.
L'unità emette forti vibrazioni.	<ul style="list-style-type: none"> <li>• La turbina del ventilatore è danneggiata.</li> <li>• Il motore del ventilatore non è fissato saldamente.</li> <li>• L'unità non è fissata correttamente al supporto.</li> </ul> Spegner e l'unità e riparare solo con l'aiuto di personale di assistenza qualificato. Abbassare l'unità e verificare che la staffa sia nella posizione corretta.
Potenza di aspirazione dell'aria è ridotto.	<ul style="list-style-type: none"> <li>• Troppa distanza tra l'unità e il piano di cottura.</li> </ul> Regolare nuovamente la distanza rispettando le distanze di sicurezza. L'immissione di aria fresca nella stanza non è sufficiente a compensare l'aria di scarico.

## 8. PULIZIA E MANUTENZIONE

Per garantire un funzionamento ottimale dell'unità per un lungo periodo di tempo, pulire e curare con cura.

### 8.1 Prodotti per la pulizia

#### ATTENZIONE!

Detergenti inappropriati possono danneggiare la superficie dell'unità.

- Non utilizzare detergenti taglienti o abrasivi.
- Non utilizzare detergenti ad alto contenuto di alcol.
- Non utilizzare mai spugne metalliche o spugne dure per piatti.
- Non utilizzare prodotti speciali per la pulizia a caldo.
- Utilizzare detergenti per vetri, raschietti per vetro o prodotti per la cura dell'acciaio inossidabile solo se consigliati nelle istruzioni per la pulizia del componente specifico.
- Lavare accuratamente i panni nuovi prima dell'uso.

### 8.2 Pulizia dell'unità

Pulire l'unità come indicato per evitare danni a vari componenti e superfici dovuti a una pulizia impropria con prodotti per la pulizia inappropriati.

#### ATTENZIONE - Pericolo di esplosione!

Detergenti fortemente corrosivi-alcini o fortemente acidi possono causare esplosioni in combinazione con parti in alluminio all'interno della lavastoviglie.

- Non utilizzare detergenti fortemente corrosivi-alcini o fortemente acidi. Inoltre, non utilizzare in nessun caso detergenti commerciali o industriali in combinazione con parti in alluminio, come ad esempio il filtro antigrasso.

#### ATTENZIONE - Pericolo di scosse elettriche!

La penetrazione di umidità all'interno dell'unità può causare scosse elettriche.

- Prima della pulizia, togliere la spina dalla presa o scollegare i fusibili dal quadro elettrico fusibili.
- Non utilizzare pulitori a getto di vapore o a pressione per pulire l'unità.

#### ATTENZIONE - Rischio di ustioni!

L'unità si riscalda durante il funzionamento.

- Lasciare raffreddare l'unità prima di pulirla.

#### AVVERTENZA - Rischio di lesioni!

I componenti all'interno dell'unità possono avere spigoli vivi.

- Pulire accuratamente l'interno dell'unità.
1. Seguire le informazioni sui prodotti per la pulizia.
  2. A seconda della superficie, pulire come segue:
    - Pulire le superfici in acciaio inossidabile utilizzando una spugna e una soluzione di acqua calda e detersivo per piatti, strofinando nella direzione della carteggiatura.
    - Pulire le superfici verniciate utilizzando una spugna e una soluzione di acqua calda e detersivo per piatti.
    - Pulire le superfici in alluminio utilizzando un panno morbido e un detergente per vetri.
    - Pulire le superfici in plastica utilizzando un panno morbido e un detergente per vetri.
    - Pulire le superfici in vetro utilizzando un panno morbido e un detergente per vetri.
  3. Pulire successivamente con un panno morbido.
  4. Per le superfici in acciaio inossidabile, applicare uno strato sottile di prodotto per la cura dell'acciaio inossidabile con un panno morbido.

### 8.3 Pulizia degli elementi di comando

#### **ATTENZIONE - Pericolo di scossa elettrica!**

L'ingresso di umidità può causare scosse elettriche.

Non utilizzare spugne bagnate.

1. Seguire le informazioni sui prodotti per la pulizia.
2. Pulire con una spugna umida e una soluzione detergente calda.
3. Pulire successivamente con un panno morbido.

### 8.4 Pulizia manuale del filtro antigrasso

I filtri antigrasso trattengono le particelle di grasso dal vapore della cucina. La pulizia regolare dei filtri antigrasso garantisce un'elevata capacità di filtraggio dei grassi.

#### **AVVERTENZA - Pericolo di incendio!**

I depositi di grasso nei filtri antigrasso possono prendere fuoco.

1. Osservare le informazioni sui prodotti per la pulizia.
  2. Immergere i filtri antigrasso in una soluzione detergente calda.
- In caso di incrostazioni persistenti è possibile utilizzare uno speciale prodotto sciogligrassi.
3. Sciacquare accuratamente i filtri antigrasso.
  4. Lasciare asciugare i filtri antigrasso.

### 8.5 Pulizia dei filtri antigrasso in lavastoviglie

I filtri antigrasso trattengono le particelle di grasso dal vapore della cucina. La pulizia regolare dei filtri antigrasso garantisce un'elevata capacità di filtraggio dei grassi.

#### **AVVERTENZA - Pericolo di incendio!**

I depositi di grasso nei filtri antigrasso possono prendere fuoco.

#### **ATTENZIONE!**

I filtri antigrasso possono essere danneggiati se schiacciati.

- Non schiacciare i filtri antigrasso.

Nota: il lavaggio dei filtri antigrasso in lavastoviglie può causare un leggero scolorimento. Le decolorazioni non hanno alcuna influenza sul funzionamento dei filtri antigrasso.

1. Osservare le informazioni sui prodotti per la pulizia.
2. Posizionare liberamente i filtri antigrasso all'interno della lavastoviglie. I filtri antigrasso con depositi persistenti non devono essere lavati in lavastoviglie.

In caso di incrostazioni persistenti è possibile utilizzare uno speciale prodotto sciogligrassi.

3. Accendi la lavastoviglie. Quando si regola la temperatura, selezionare il valore massimo 70 °C.
4. Lasciare asciugare i filtri antigrasso.

## 9. ACCESSORI

È possibile acquistare accessori da partner locali/negozi online. Utilizzare solo accessori originali progettati specificamente per il modello dell'unità. Gli accessori sono progettati specificamente per l'unità. Per sapere quali accessori sono adatti alla tua unità, consulta il catalogo o il nostro sito web [www.kompatic.com](http://www.kompatic.com)

Accessorio	Codice prodotto
Filtro antigrasso (1 pz.)	KAF19S
Filtro antigrasso (1 pz.)	KAF19B
Kit filtro carbone KCF4 (2 pz.)	KCF4

## 10. SMALTIMENTO

### Consegna della vecchia unità

Grazie al riciclaggio ecologico, è possibile riutilizzare preziose materie prime. Smaltire l'unità in modo ecologico. Informazioni sulle attuali modalità di smaltimento ecologico delle unità possono essere ottenute da distributori commerciali specializzati, ma anche dal comune o dall'amministrazione locale.



Questa unità è contrassegnata in conformità alla direttiva europea 2012/19/UE relativa ai vecchi dispositivi elettrici ed elettronici (rifiuti di apparecchiature elettriche ed elettroniche – RAEE). La direttiva prescrive il quadro per il ritiro, valido per tutta la durata UE, e il recupero dei vecchi dispositivi.



**Per Kompatic WEEE/Imballaggio/Batteria nell'UE**

Si prega di scansionare qui il codice QR



### Grazie per aver scelto Kompatic!

Per una consulenza esperta sui tuoi elettrodomestici Kompatic, assistenza o riparazioni, contattaci all'indirizzo [www.kompatic.com/warranty](http://www.kompatic.com/warranty).

Altri dettagli aggiuntivi su questo prodotto:

- Informazione
- Specifiche tecniche
- Etichetta energetica

consultabile accedendo [www.kompatic.com](http://www.kompatic.com)



Produttore e importatore:  
INTAX TRADING SRL

14B Ion Creangă Str., Otopeni, Ilfov, Romania  
Telefono (+40) 318 246 246. Fax (+40) 214 203 151  
office@intaxtrading.com  
www.intaxtrading.com

## TARTALOM

1. BIZTONSÁG	117
2. ANYAGKÁROK MEGELŐZÉSE	120
3. KÖRNYEZETVÉDELEM ÉS MEGTAKARÍTÁS	120
4. TELEPÍTÉSI SZABÁLYOK	121
5. TELEPÍTÉS	125
6. HASZNÁLAT - FUNKCIÓK	127
7. HIBAELHÁRÍTÁS	129
8. TISZTÍTÁS ÉS KARBANTARTÁS	130
9. TARTOZÉKOK	132
10. ÁRTALMATLANÍTÁSA	132

**Megjegyzés:** Jelen felhasználói és telepítési kézikönyv eredeti szövege angol nyelvűnek tekintendő. Minden más nyelven megadott utasítást elektronikus úton fordítottak le. Fordítási hiba vagy félreértés esetén a referenciaszöveg angol nyelvűnek minősül. Ez a felhasználói kézikönyv gondosan lett megtervezve, de előfordulhatnak bizonyos hiányosságok, pontatlanságok vagy kétértelműségek; ezért a javításokat a [support@kompatic.com](mailto:support@kompatic.com) e-mail címen jelezze.



# 1. BIZTONSÁG

Tartsa be a következő biztonsági utasításokat.

## 1.1 Általános utasítások

- Olvassa el figyelmesen ezt a kézikönyvet.
- Őrizze meg az utasításokat és a gyártó információit későbbi használatra vagy a következő tulajdonosnak való továbbadásra.
- A készüléket nem szabad üzembe helyezni, ha az a szállítás során megsérült.

## 1.2 Rendeltetés szerinti felhasználás

Ezt a készüléket kizárólag háztartási használatra tervezték.

Vegye figyelembe a speciális telepítési utasításokat.

A használat biztonságát csak a szerelési útmutatónak megfelelő szakszerű összeszerelés garantálja. A telepítő felelős a telepítés helyén a hibátlan működésért.

Csak ezt az egységet használja:

- főzőgőz elszívására.
- saját otthonában és zárt helyiségekben a hazai környezetben.
- 2000 m tengerszint feletti magasságig.

Ne használja a készüléket:

- külső időzítővel.

## 1.3 Felhasználói kör korlátozása

Ezt az egységet 8 éven felüli gyermekek és csökkent fizikai, érzékszervi vagy szellemi képességekkel rendelkező, illetve tapasztalattal és/vagy tudással nem rendelkező személyek csak akkor használhatják, ha felügyelet alatt állnak, vagy kioktatták őket az egység biztonságos használatára, és megértették őket az ebből fakadó veszélyeket. Gyermekek nem játszhatnak a készülékkel. A felhasználó által végzett tisztítást és karbantartást gyermekek nem végezhetnek, kivéve, ha 15 évesnél idősebbek és felügyelet alatt állnak. A 8 év alatti gyermekeket távol kell tartani a készüléktől és a tápkábeltől.

## 1.4 Biztonságos használat

### FIGYELMEZTETÉS - Fulladásveszély!

A gyerekek beletekerhetnek magukat a csomagolásba, vagy a fejükre húzhatják, fulladozva.

- Ne hagyjon gyerekeket a csomagolás közelében.
- Ne engedje, hogy gyerekek játsszanak a csomagolóanyaggal.

A gyerekek beszívhatják vagy lenyelhetik az apró részeket, és megfulladhatnak.

- Az apró alkatrészeket tartsa távol a gyermekektől.
- Ne hagyja, hogy gyerekek játsszanak kis alkatrészekkel.

### FIGYELMEZTETÉS - Mérgezésveszély!

A visszavezetett égési gázok mérgezést okozhatnak. A helyiséglevegőtől függő fűtőforrások (például gáz-, olaj-, fa- vagy szénfűtők, állandó fűtőtestek, vízmelegítők) égési levegőt szívnak ki abból a térből, ahol be vannak szerelve, és az égett gázokat egy gázelszívó berendezésen keresztül a szabadba vezetik. (például egy kémény). A páraelszívóval kombinálva a konyha levegője és a szomszédos szobák levegője is beszívásra kerül.

Ha nincs elegendő levegőellátás, negatív nyomás alakul ki. A kéményből vagy a kipufogócsőből származó mérgező gázok visszakerülnek a ház helyiségeibe.

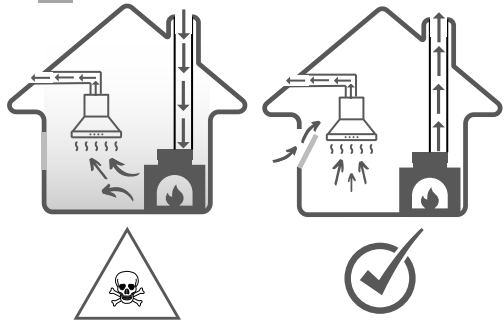

- Gondoskodjon elegendő levegőellátásról, ha a berendezést elszívott levegő üzemmódban használja, és szobalevegőtől függő fűtési forrással használja.

• Kockázatmentes működés csak akkor lehetséges, ha a negatív nyomás a térben a fűtési forrás beépítése nem haladja meg a 4 Pa-t (0,04 mbar). Ez akkor érhető el, ha az égéshez szükséges levegő nyílásokon, pl. ajtókon, ablakokon keresztül keringhet, légbefúvó/elszívó egységgel kombinálva vagy más műszaki eszközzel. A levegő befúvó/elszívó egység önállóan nem biztosítja a határérték betartását.

- A helyzettől függetlenül kérje szakembereink ajánlását, akik értékelni tudják a ház teljes szellőztetési komplexumát, és javaslatot tudnak tenni a megfelelő szellőztetési intézkedésre. Ha az egység kizárólag levegőkeringetés üzemmódban működik, a működés korlátozások nélkül lehetséges.

### FIGYELMEZTETÉS - Tűzveszély!

A zsírszűrőkben lévő zsírlerakódások meggyulladhatnak.

- Soha ne működtesse a készüléket zsírszűrő nélkül.
- Rendszeresen tisztítsa meg a zsírszűrőt.
- Soha ne dolgozzon nyílt lánggal a készülék közelében (pl. ne lángoljon).
- Ne telepítse a készüléket szilárd tüzelőanyaggal működő fűtőberendezés (pl. fa vagy szén) közelébe, kivéve, ha a fűtőberendezésnek van lezárt, nem eltávolítható burkolata. A főzőfelület közelében nem lehet szikra.
- A forró olaj és zsírok gyorsan meggyulladnak. A forró olajat és zsírokat mindig felügyelni kell.
- Soha ne próbálja meg vízzel eloltani az égő olaj- vagy zsírrészecskéket.

Húzza ki a tűzhelyet. Óvatosan oltsuk el a lángokat egy takaró, tűzoltó takaró segítségével vagy hasonló tárgyat. Azok a gázfűzőzónák, amelyekre nem helyeznek edényt, működés közben erős hőt bocsátanak ki. A felülre szerelt szellőzőegység megsérülhet vagy meggyulladhat.

- A gázfűzőzónákat csak úgy használja, hogy edényt helyez rájuk.

Több gázfűzőzóna egyidejű működése esetén erős hő szabadul fel. A tetejére szerelt szellőzőegység megsérülhet vagy meggyulladhat.

- A gázfűzőzónákat csak egy edényre helyezve használja.
- Állítsa be a legmagasabb szellőzési beállítást.
- Soha ne használjon egyszerre két nagy lángú gázfűzőzónát hosszú ideig
- több mint 15 perc. Egy nagy égőnek két főzőzóna felel meg.
- Soha ne használjon 5 kW-nál nagyobb teljesítményű nagy égőt és nagyobb lángot ennél hosszabb ideig
- 15 perc, például a wokéig.

**⚠ FIGYELMEZTETÉS - Égési sérülésveszély!**

Használat közben a hozzáférhető részek felforrósodnak.

Soha ne érintse meg a forró felületeket.

Tartsa távol a gyermekeket.

Az egység működés közben felmelegszik.

Tisztítás előtt hagyja kihűlni a készüléket.

**⚠ FIGYELMEZTETÉS - Sérülésveszély!**

A készülék belsejében lévő alkatrészek éles szélűek lehetnek.

- Gondosan tisztítsa meg a készülék belsejét.

Az elektromos vagy mechanikai szerkezet megváltoztatása veszélyes és hibás működéshez vezethet.

- Ne végezzen semmilyen változtatást az elektromos vagy mechanikai szerkezeten.

A szűrő fedele vibrálhat (ha az egységmodell ilyen burkolattal van felszerelve)

- Lassan nyissa ki a szűrő fedelét.
- Nyitáskor tartsa erősen a szűrőfedelet, amíg le nem mozdul.
- Lassan zárja le a szűrő fedelét.

A LED-ek fénye nagyon erős, és befolyásolhatja a látást (1. kockázati csoport).

Ne nézzen közvetlenül a világító LED-be 100 másodpercnél tovább.

**⚠ FIGYELMEZTETÉS - Áramütés veszélye!**

A készülék belsejébe jutó nedvesség áramütést okozhat.

- Tisztítás előtt húzza ki a dugót a konnektorból, vagy húzza ki a biztosítékokat a biztosítékpanelből.
- Ne használjon nyomássugaras vagy gőzsugaras tisztítószeret a készülék tisztításához.

**⚠ FIGYELMEZTETÉS - Robbanásveszély!**

Az erősen maró-lúgos vagy erősen savas tisztítószeres robbanást okozhatnak a mosogatógép belsejében lévő alumínium alkatrészekkel kombinálva.

- Ne használjon erősen maró-lúgos vagy erősen savas tisztítószeret. Ezenkívül semmilyen körülmények között ne használjon kereskedelmi vagy ipari mosószereket alumínium alkatrészekkel, például a páraelszívó zsírszűrőjével együtt.

**⚠ FIGYELMEZTETÉS - Tűzveszély!**

A zsírszűrőkben lévő zsírlerakódások meggyulladhatnak.

- Rendszeresen tisztítsa meg a zsírszűrőt.

**⚠ FIGYELMEZTETÉS - Sérülésveszély!**

A nem megfelelően elvégzett javítások veszélyesek.

- Csak szakképzett személyzet jogosult a készülék javítására.
- Ha az egység hibás, értesítse a hivatalos szervizközpontot.

**⚠ FIGYELMEZTETÉS - Áramütés veszélye!**

A nedvesség behatolása áramütést okozhat.

- Ne használjon nedves szivacsokat.

## 2. ANYAGI KÁROK MEGELŐZÉSE

### FIGYELEM!

A kondenzvíz korrózió által okozott hibákhoz vezethet.

- A páralecsapódás elkerülése érdekében főzés közben kapcsolja be a készüléket.

A vezérlőelemek területére jutó nedvesség meghibásodást okozhat.

- Soha ne tisztítsa a kezelőszerveket nedves ruhával.

A nem megfelelő tisztítás károsíthatja a felületeket.

- Kövesse a tisztítási utasításokat.
- Ne használjon éles vagy súroló hatású tisztítószerszámokat.
- A rozsdamentes acél felületeket csak a csiszolás irányában tisztítsa.
- Soha ne tisztítsa a kezelőelemeket rozsdamentes acél tisztítószerekkel.

A kifolyó kondenzvíz károsíthatja a készüléket.

- A levegőelvezető csövet az egységhez képest legalább 1°-os szögben kell felszerelni.

A díszítőelemekre gyakorolt nem megfelelő nyomás miatt azok eltörhetnek.

- Ne húzza meg a díszítőelemeket.
- Ne helyezzen és ne akasszon tárgyakat a díszítőelemekre.

Felületi sérülések a védőfólia eltávolítása miatt.

- Az első használat előtt távolítsa el a védőfóliát a készülék minden részéről.

Az egység festett felületei finomak.

- A festett felületeket óvja a karcolásoktól.

## 3. KÖRNYEZETVÉDELEM ÉS TAKARÉKOSSÁG

### 3.1 A csomagolás ártalmatlanítása

A csomagolás ökológiai és újrahasznosítható.

- Az alkatrészeket típusuktól függően külön dobja ki.

### 3.2 Energiatakarékosság

Ha követi ezeket az utasításokat, a készülék kevesebb áramot fogyaszt.

Állítsa be a ventilátor sebességét a keletkező gőz mennyiségének megfelelően.

- Az alacsonyabb ventilátor fordulatszám alacsonyabb energiafogyasztást jelent. Intenzív lépést csak szükség esetén használjon.

Nagy mennyiségű gőz esetén előre válasszon magasabb ventilátorsebességet.

- Csökken a kellemetlen szagok eloszlása a helyiségben.

Válassza le a világítási rendszert, ha a működésére már nincs szükség.

- Ha a világítási rendszert leválasztják, az már nem fogyaszt áramot.

Tisztítsa meg vagy cserélje ki a szűrőket a megadott időközönként.

- A szűrő hatékonysága megmarad.

Helyezzen fedőt a főzőedényre.

- A gőz és a kondenzáció mennyisége csökken.

A kiegészítő funkciókat csak szükség esetén használja.

- A további funkciók letiltása csökkenti az energiafogyasztást.

## 4. TELEPÍTÉSI SZABÁLYOK

Használhatja a készüléket levegőelszívó üzemmódban vagy levegőkeringetés üzemmódban.

### 4.1 Üzemeltetés elszívott levegővel

A beszívott levegőt a zsírszűrő tisztítja, és egy csőrendszeren keresztül juttatja el a külső környezetbe. A levegőt nem szabad olyan kéményen keresztül elvezetni, amely egy készülékből, gázból vagy egyéb tüzelőanyagból származó füstgázok elvezetésére szolgál (levegő-visszavezetési technológiát alkalmazó egységekre nem vonatkozik).

- Ha az elszívott levegőt nem üzemelő kéménybe vagy égéstermék-elvezetőbe kívánják vezetni, az illetékes személyzet hozzájárulását kell kérni.
- Ha az elszívott levegőt a külső falon keresztül vezetjük, akkor a falon átmenő csatornát kell alkalmazni, amelynek szélessége megegyezik a vastagságával.

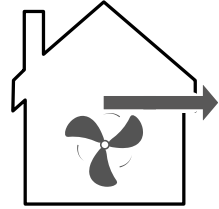

### 4.2 Levegő-keringetési rendszer

A levegő keringetési üzemmódban a kellemetlen szagok semlegesítéséhez be kell szerelni egy kellemetlen szag-semlegesítő szűrőt. Az egység levegőkeringetési üzemmódban való használatának különböző lehetőségeiről, valamint a kompatibilis tartozékokról a katalógusban vagy a helyi képviselőknél tájékozódhat.

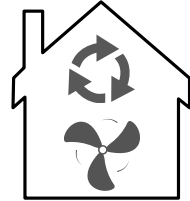

### 4.3 Biztonságos szerelés

Az egység felszerelésekor kövesse ezeket a biztonsági utasításokat.

#### ⚠ FIGYELMEZTETÉS - Mérgezésveszély!

A visszavezetett égési gázok mérgezést okozhatnak. A helyiség levegőtől függő fűtőforrások (például gáz-, olaj-, fa- vagy szénfűtők, állandó fűtőtestek, vízmelegítők) égési levegőt szívhatnak ki abból a térből, ahol be vannak szerelve, és a füstgázokat egy gázelvezető rendszeren keresztül a szabadba vezetik (például egy kémény). A páraelszívóval kombinálva a konyha levegője és a szomszédos szobák levegője is beszívásra kerül.

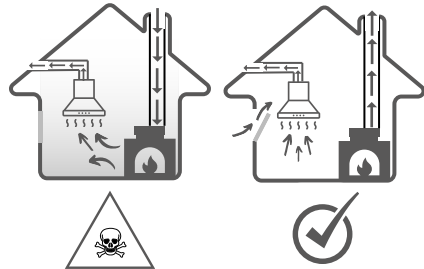

Ha nincs elegendő levegőellátás, negatív nyomás alakul ki. A kéményből vagy a kipufogócsőből származó mérgező gázok visszakerülnek a ház helyiségeibe.

Gondoskodjon elegendő levegőellátásról, ha a berendezést elszívott levegő üzemmódban használja, és szobalevegőtől függő fűtési forrással használja.

- Kockázatmentes üzem csak akkor lehetséges, ha a fűtőforrás térben a vákuum nem haladja meg a 4 Pa-t (0,04 mbar).

Ez akkor érhető el, ha az égéshez szükséges levegő nyílásokon, pl. ajtókon, ablakokon keresztül keringhet, légbefúvó/elszívó egységgel kombinálva vagy más műszaki eszközzel. Egy levegő befúvó/elszívó egység önállóan nem biztosítja a határérték betartását.

- A helyzettől függetlenül kérje a szakképzett munkatársak javaslatát, akik felméri az otthon teljes szellőztetési komplexumát, és javaslatot tudnak tenni a megfelelő szellőztetési intézkedésre.
- Ha az egység kizárólag levegőkeringetés üzemmódban működik, a működés korlátozás nélkül lehetséges.

A visszavezetett égési gázok mérgezést okozhatnak.

- Ha a páraelszívó helyiséglevegő-függő fűtőegységgel van felszerelve, akkor a páraelszívó tápellátását megfelelő biztonsági áramkörrel kell ellátni.

A visszavezetett égési gázok mérgezést okozhatnak.

- Ne engedje a távozó levegőt működő kéménybe vagy füstcsőbe.
- Ne engedje ki a levegőt egy olyan oszlopba, amely a kandallóval felszerelt helyiség szellőztetésére szolgál.
- Ha az elszívott levegőt nem üzemelő kéménybe vagy égéstermék-elvezetőbe kell vezetni, ehhez az illetékes szakszemélyzet hozzájárulását kell kérni.

A visszavezetett égési gázok mérgezést okozhatnak.

- Ha a páraelszívó helyiséglevegő-függő fűtőegységgel van felszerelve, akkor a páraelszívó tápellátását megfelelő biztonsági áramkörrel kell ellátni.

A visszavezetett égési gázok mérgezést okozhatnak.

- Ne engedje a távozó levegőt működő kéménybe vagy füstcsőbe.
- Ne engedje ki a levegőt egy olyan oszlopba, amely a kandallóval felszerelt helyiség szellőztetésére szolgál.
- Ha az elszívott levegőt nem üzemelő kéménybe vagy égéstermék-elvezetőbe kell vezetni, ehhez az illetékes szakszemélyzet hozzájárulását kell kérni.

### FIGYELMEZTETÉS - Fulladásveszély!

A gyerekek beletekerhetik magukat a csomagolásba, vagy a fejükre húzhatják, fulladozva.

- Ne hagyjon gyermekeket a csomagolás közelében.
- Ne engedje, hogy gyerekek játsszanak a csomagolóanyaggal.

### FIGYELMEZTETÉS - Tűzveszély!

A zsírszűrőkben lévő zsírlerakódások meggyulladhatnak.

- Az előre beállított biztonsági távolságokat be kell tartani a felmelegedés elkerülése érdekében.
- Ügyeljen a főzőeszközeivel kapcsolatos információkra. Ha a főzőkészülék felszerelési útmutatója eltérő távolságot jelez, vegye azt
- mindig vegye figyelembe a legnagyobb távolságot. Ha gáz- és elektromos főzőzónákat együtt üzemeltet, az előírt maximális távolság érvényes.
- A zsírszűrőkben lévő zsírlerakódások meggyulladhatnak.
- Soha ne dolgozzon nyílt lánggal az egység közelében (pl. kihajlás miatt).
- Csak akkor szerelje fel az egységet szilárd tüzelőanyaggal működő fűzőhely (pl. fa vagy szén) közelébe, ha az egy nem eltávolítható burkolatba van zárva. Nem szabad szikrák lenni.

### FIGYELMEZTETÉS - Sérülésveszély!

A készülék belsejében lévő alkatrészek éles szélűek lehetnek.

- Viseljen védőkesztyűt.

Ha az egység nincs megfelelően rögzítve, leeshet.

- Minden rögzítőelemet szilárdan és biztonságosan kell felszerelni.

Az elektromos vagy mechanikai szerkezet megváltoztatása veszélyes és hibás működéshez vezethet.

- Ne végezzen semmilyen változtatást az elektromos vagy mechanikai szerkezeten.

A szűrő burkolata vibrálhat (ha az egységmodell fedéllel van felszerelve)

- Lassan nyissa ki a szűrő fedelét.
- Nyitáskor tartsa erősen a szűrőfedelelet, amíg le nem mozdul.
- Lassan zárja le a szűrő fedelét.

### FIGYELMEZTETÉS - Áramütés veszélye!

Az egység belsejében lévő éles szélű alkatrészek károsíthatják a csatlakozókábelt.

Ne hajlítsa meg és ne zárja el a csatlakozókábelt.

A nem megfelelően végrehajtott telepítés veszélyes.

Az egység csak a műszaki adattáblán szereplő adatoknak megfelelően csatlakoztatható és használható.

Az egység csak megfelelően telepített, földelt váltakozó áramú aljzathoz csatlakoztatható.

Az épület elektromos áramellátásának védelmi rendszerét megfelelően kell kiépíteni.

Ne csatlakoztassa az egységet más kapcsolóforráshoz, például időzített kapcsolóhoz vagy távirányító rendszerhez.

Ha az egység fel van szerelve, szabad hozzáférést kell biztosítani a hálózati kábel csatlakozójához. Ha a szabad hozzáférés nem lehetséges, az állandó villanszerelésben minden oszlopra fázisleválasztó kerül beépítésre a szerelési rendelkezések feltételei szerint. A készülék elhelyezésekor ügyeljen arra, hogy a hálózati tápkábel ne ragadjon be egy helyen vagy ne sérüljön meg.

#### 4.4 Általános megjegyzések

Telepítéskor tartsa szem előtt ezeket az általános megjegyzéseket.

- A telepítés során be kell tartani a hatályos építési előírásokat, valamint a helyi áram- és gázszolgáltató előírásait.

#### 4.5 Megjegyzések az elektromos csatlakozáshoz

Az egység elektromos hálózathoz való biztonságos csatlakoztatása érdekében vegye figyelembe ezeket a jelzéseket.

### FIGYELMEZTETÉS - Áramütés veszélye!

Az egység elektromos hálózathoz való biztonságos csatlakoztatása érdekében vegye figyelembe ezeket a jelzéseket.

A készüléket bármikor le kell tudni kapcsolni az elektromos hálózatról. Az egység csak védőérintkezővel ellátott, előírásoknak megfelelően telepített konnektorhoz csatlakoztatható.

- A hálózati kábel csatlakozójának hozzáférhetőnek kell lennie a készülék felszerelése után.
- Ha ez nem lehetséges, az állandó villanszerelésbe minden oszlopra fázisleválasztót kell beépíteni a szerelési szabályzat III. túlfeszültségi kategória feltételei szerint.
- A fix villanszerelést csak szakképzett villanszerelő végezheti. Javasoljuk, hogy a berendezés tápáramkörébe differenciálvédelemmel (FI kapcsolóval) ellátott megszakítót szereljen fel.

Az egység belsejében lévő éles szélű alkatrészek károsíthatják a csatlakozókábelt.

- Ne hajlítsa meg és ne zárja el a csatlakozókábelt.
- Ez az egység megfelel az EC parazitaellenes előírásoknak.
- Az egység az 1. védelmi osztálynak felel meg. Így csak védővezetővel ellátott elektromos csatlakozással használható.
- A telepítés során a készüléket nem szabad az elektromos hálózatra csatlakoztatni. Győződjön meg arról, hogy a rögzítés érintésvédelmet biztosít.

#### 4.6 A beépítési feltételekkel kapcsolatos észrevételek

- Szerelje fel az egységet egy konyhaszekrénybe.
- További speciális tartozékok felszereléséhez kövesse a mellékelt szerelési útmutatót.
- Az optimális gőzfelvétel érdekében az egységet középen, a főzőlap felett kell felszerelni.

#### 4.7 Észrevételek a szellőzőcsővel kapcsolatban

Az egység gyártója nem vállal garanciát a kipufogócsövek nyomvonalával kapcsolatos panaszok esetén.

- Használjon rövid, egyenes, lehető legnagyobb átmérőjű kipufogócsövet.
- A hosszú és durva levegőelvezető csövek sok hajlítással vagy kis átmérővel csökkentik a szívóképességet és növelik a ventilátor zajszintjét.
- Ne használjon gyúlékony anyagokból készült levegőelvezető csöveket.
- A kondenzvíz visszakeringtetésének megakadályozása érdekében szerelje fel a levegőbeszívó csövet legalább 1°-os dőléssel az egységhez képest.

#### Kerek csövek

150 mm (ajánlott) vagy legalább 120 mm belső átmérőjű kerek csöveket használjon.

#### Lapos csatornák

Használjon lapos csatornákat, amelyek belső része megfelel a kerek cső átmérőjének:

- A 150 mm-es átmérő körülbelül 177 cm<sup>2</sup>-es méretnek felel meg.
- A 120 mm-es átmérő körülbelül 113 cm<sup>2</sup>-es méretnek felel meg.
- Ezekről az értékektől eltérő átmérők esetén tömítőcsíkokat kell használni.
- Ne használjon éles ívű lapos csatornákat.

#### 4.8 Jelzések a levegőelszívásos üzemmódra vonatkozóan

Levegőelszívással történő üzemeléskor visszacsapó szelepet kell felszerelni, hogy megakadályozza a levegő és a szennyeződések kívülről való bejutását.

#### Megjegyzések

Ha az egység nincs felszerelve visszacsapó szeleppel, akkor azt külön megvásárolhatja a szaküzletekben.

Ha az elszívott levegőt a külső falon keresztül vezetjük, akkor a falon átmenő csatornát kell alkalmazni, amelynek szélessége megegyezik a vastagságával.

#### 4.9 Levegőkeringtetéses üzemmódra vonatkozó jelzések

A készüléket csak rögzített helyzetben és csatlakoztatott csövekkel szabad használni.



## 5. TELEPÍTÉS

### FIGYELEM!

Ezt az egységet bútorszekrénybe történő beépítésre tervezték. Tartsa szem előtt ezeket az információkat az egység felszerelésekor.

#### 5.1 Szállítási csomag

Kicsomagolás után ellenőrizze, hogy a szállítás teljes-e, és minden alkatrész mentes-e az esetleges szállítási sérülésektől. Lásd a képet **1**

1. - páraelszívó
2. - visszacsapó szelep
3. - szűkítő 150 - 120 mm

#### 5.2 Az egység méretei (mm)

Lásd a képeket **2a** **2b** **2c** **2d**

#### 5.3 Biztonsági távolságok

Ügyeljen az egységtől való biztonsági távolságokra (mm-ben számolva). Lásd a képet **3**

#### 5.4 A bútorok ellenőrzése

1. Ellenőrizze, hogy a beépített bútor vízszintesen van-e elhelyezve, és elegendő teherbíró képességgel rendelkezik.

- Megjegyzés: Kövesse a gyártó előírásait a beépíthető bútorok teherbírására vonatkozóan.
2. Győződjön meg arról, hogy a beépített bútor ellenáll a 90 °C-os hőmérsékletnek.
  3. Ügyeljen arra, hogy a beépített bútor a vágási munka után is lehetővé tegye a beágyazást.

#### 5.5 A telepítés lépései

**Jegyzet! Ne csatlakoztassa a tápkábelt, amíg a telepítés be nem fejeződött!**

1. Vágjon beépítési rést a szekrény falán, ahol a páraelszívót rögzíteni fogja. Használja a képen látható méreteket **4a** (mm-ben mérve) útmutatóként.

2. Helyezze be az elszívót a bútortestbe. **4b**

Ügyeljen arra, hogy a rugalmas kapcsok mindkét oldalon rögzítve legyenek a bútortesten.

Lásd a képet **4c**

3. Állítsa be az 1, 2, 3, 4 csavarokat, amíg mindkét oldal karimája rögzül a bútortestben.

Lásd a kép **4d**

#### 5.6 A zsírszűrő eltávolítása/behelyezése

### FIGYELEM!

**Ha leesik, a zsírszűrő károsíthatja az alatta lévő főzőzónát. Tartsa szilárdan a szűrőt a felszereléskor.**

Nyissa ki a kerületi kihúzó előlapját úgy, hogy meghúzza és pattintsa ki, majd hagyja szabadon a zsanérokon.

Nyomja meg a nyitó fogantyút a zsírszűrő eltávolításához. Lásd a képeket **5**

#### 5.7 Kipufogócső mérete (mm)

Lásd a képet **6**

#### 5.8 A visszacsapó szelep felszerelése

Helyezze el és rögzítse a páraelszívó csatlakozóján. Lásd a képeket **7**

#### 5.9 Csatlakozás a levegőelvezető rendszerhez

1. Csatlakoztassa a levegőelvezető csövet (nem tartozék) a páraelszívó csatlakozójához.

Lásd a képet **8**

2. Tömítse le az illesztéseket.

### 5.10 A levegőadapter beszerelése (csökkentés)

1. Rögzítse a 150 mm átmérőjű szűkítést a csatlakozón. a páraelszívóról **9a**
2. Rögzítse a 120 mm átmérőjű kipufogócsövet a szűkítőn. Lásd a képet **9b**
3. Tömítse le az illesztéseket.

**5.11 Szénszűrő készlet (kód: KCF4) levegőkeringtetéses üzemmódban történő működéshez**  
Levegőkeringtetéses üzemmódban a szénszűrők felfogják a kellemetlen szagokat okozó anyagokat. A szénszűrők rendszeres cseréje biztosítja a szagok magas szintű eltávolítását. A szénszűrőket nem lehet tisztítani vagy regenerálni.

### 5.12 A KCF4 szénszűrő készlet felszerelése - opcionális

1. Kapcsolja ki a készüléket.
2. Távolítsa el a zsírterelő szűrőket.
3. Helyezze el a KCF4 szénszűrőket az egységben a motortól balra és jobbra.
4. Helyezze a szűrőt megfelelően a motorra szerelt rögzítőrendszerhez, és rögzítse. Lásd a képet **10a**
5. Forgassa el az óramutató járásával megegyező irányba a szilárd illeszkedéshez, minden szűrőt külön-külön. Lásd a képet **10b**
6. Mindkét KCF4 szűrő felszerelése után szerelje fel a terelőlemez-zsírzsűrőket.

### 5.13 A KCF4 szénszűrő készlet eltávolítása

1. Kapcsolja ki a készüléket.
2. Távolítsa el a zsírterelő szűrőket
3. Forgassa el az óramutató járásával ellentétes irányba minden egyes KCF4 szűrőt, és húzza a motor oldalára.. Lásd a képet **11a**
4. Távolítsa el a KCF4 szénszűrőket az egységről. Lásd a képet **11b**

### 5.14 Csatlakozás a levegő keringtető rendszerhez

1. Szerelje fel a szagszűrő szénszűrőket (kód: KCF4) - opcionális tartozék
2. Csatlakoztassa a levegőelvezető csövet a páraelszívó csatlakozójához (opcionális tartozék)
3. Végezze el a csatlakozást a beépített bútoron lévő lyukkal.
4. Rögzítse a kipufogó rácsot a beépített bútorhoz úgy, hogy csatlakozása a kipufogócsőbe illeszkedjen.
5. Tömítse le az illesztéseket.

### 5.15 Az elektromos bekötés elvégzése

Dugja be a dugót egy védőérintkezős aljzatba.

### 5.16 Az egység szétszerelése

**⚠ FIGYELMEZTETÉS - Sérülésveszély!**

A készülék belsejében lévő alkatrészek éles szélűek lehetnek.

Viseljen védőkesztyűt.

1. Húzza ki a készüléket a hálózatról.
2. Oldja ki a levegőelvezető csövet.
3. Ha szükséges, nyissa ki a szűrőfedeleket (ilyen fedővel rendelkező modelleknél)
4. Távolítsa el a zsírzsűrőt. A károsodás elkerülése érdekében ne hajlítsa meg a zsírzsűrőt.
5. Válassza le a vezérlőpanel kábelkötegét és a világítási rendszer kábelkötegét.
6. Lazítsa meg a csavarokat a beépített bútorokon.
7. Lassan engedje le az egységet.

## 6. HASZNÁLAT ÉS FUNKCIÓK





**FIGYELEM! A LED-lámpákat nem szabad hőszigetelővel vagy más anyaggal lefedni.**

**JEGYZET!** Csak akkor kapcsolja be a LED lámpákat, amikor a páraelszívó működik. Ne kapcsolja fel a világítást a szoba megvilágítása érdekében. Ne érintse meg a LED-lámpákat a használat után 30 percen belül.

### 6.1 Vezérlőpult

A kezelőelemeken keresztül beállíthatja egysége összes funkcióját, és információkat kaphat az üzemállapotról.



-  Be/Ki ventilátor gomb – Az egység indítására/leállítására szolgál
-  LED lámpa be/ki gomb
-  — Az egység sebességének csökkentésére szolgáló gomb
-  + Az egység sebességének növelésére szolgáló gomb
-  Levegőtisztító funkció

### 6.2 Az egység indítása

Érintse meg a gombot  (pirosan világít), és az egység az első sebességgel indul.

### 6.3 A sebesség beállítása a kezelőpanel segítségével

Érintse meg a gombot  a ventilátor sebességének növeléséhez.

Érintse meg a gombot  a ventilátor sebességének csökkentéséhez.

Az 1. sebesség kiválasztásakor a gomb  folyamatosan világít.

A 2. sebesség kiválasztásakor a gomb  folyamatosan világít.

A 3. sebesség kiválasztásakor a gomb  villog.

Amikor a Boost mód aktiválva van, a gomb  villog.

### 6.4 Gyorsítási sebesség beállítása

Érintse meg és tartsa lenyomva a gombot  a Boost szint aktiválásához. Az egység maximum 5 percig működik. 5 perc elteltével figyelmeztető hangjelzés hallható, és a sebesség azonnal visszaáll a 3-as szintre.

### 6.5 A világítási rendszer csatlakoztatása és leválasztása

A világítási rendszert a szellőzőrendsztől függetlenül be- vagy kikapcsolhatja.

Koppintson  a bekapcsoláshoz. Koppintson  újra a kikapcsoláshoz.

### 6.6 Az egység leállítása

Érintse meg  a Készenléti módban, érintse meg és tartsa lenyomva ezt a gombot 0,5 másodpercig a ventilátor működésének elindításához. Amíg a ventilátor jár, nyomja meg röviden ezt a gombot a ventilátor leállításához. Ennek hatására a piros LED világít.

**Megjegyzés:** A gomb LED-je nem világít, amíg a páraelszívó ventilátor működik. Ha a ventilátor nem működik, pirosan világít.

### 6.7 Gyors időzítő funkció

Nyomja meg egyszerre a **—** és **+** gombokat 1 másodpercig, ekkor a BE/KI gomb pirosan villog, jelezve a funkció aktiválását és az egység 5 perc elteltével történő automatikus kikapcsolását.

5 perc elteltével a motor leáll, ha nincs más funkció aktiválva, és 5 másodpercig hangjelzés hallható, jelezve a Gyors időzítő mód kikapcsolását. A hangjelzés bármely gomb megnyomásával leállítható. A Quick Timer funkciót kikapcsolhatja a **—** és **+** gombok ismételt egyidejű megnyomásával

### 6.8 Fényhőmérséklet beállítása/fényerősség beállítása

Készletléti módban érintse meg és tartsa lenyomva ezt a gombot  3 másodpercig a fényhőmérséklet-beállítási funkció eléréséhez. Amikor ebbe az üzemmódba lép, a gombokon **—** és **+** lévő LED-ek egyidejűleg villognak.

Ezen a ponton a vagy a gombbal **—** és **+** állíthatja be a fényhőmérsékletet. A beállítható tartomány 3200°K-tól (meleg színtónus) 6500°K-ig (hideg színtónus) terjed egy folyamatos ciklusban - a gomb **—** megnyomása csökkenti a fényhőmérsékletet, míg újbóli megnyomása növeli. Fényhőmérséklet-beállítás módban a fényerőt a gomb rövid megnyomásával is módosíthatja. 

A fényerő 100% → 75% → 50% → 75% → 100% sorrendben történik.

A kívánt fényhőmérséklet és fényerő kiválasztása után nyomja meg és tartsa lenyomva a gombot ismét a beállítási módból való kilépéshez. Az alapértelmezett fényhőmérséklet 3200K (meleg színtónus).

### 6.9 Levegőtisztító funkció

Készletléti módban nyomja meg és tartsa lenyomva a gombot  1 másodpercig a légtisztító funkció aktiválásához. Ez a funkció 5 percig alacsony fordulatszámon működteti az egységet, majd 55 percre automatikusan kikapcsol. Ha ez a ciklus véget ér, az egység újra bekapcsol további 5 percre, és folyamatosan megismétli az 55 perces kikapcsolási ciklust.

A funkció kikapcsolásához nyomja meg és tartsa lenyomva a gombot 1 másodpercig. A levegőtisztító funkció letiltása nincs hatással a többi normál működésre.

Az 5 perces aktív fázis alatt a gomblevél LED  zölden villog. Amikor az 55 perces kikapcsolási időszak elkezdődik, a levél  LED folyamatosan zölden világít.

Ha a légtisztító funkció aktív, és a ventilátort manuálisan kapcsolja be, a légtisztító funkció automatikusan leáll. A ventilátor kikapcsolása után azonban a levegőtisztítási funkció újraindul.

### 6.10 Szűrőtisztítási emlékeztető

Ha a motor 20 órán keresztül járt, a visszajelzők **—** és **+** villognak. Ezen a ponton nyomja meg és tartsa lenyomva a gomb **—** az emlékeztető törléséhez. A készülék kétszer sípol, és újraindítja az időzítőt







### 6.11 A távirányító csatlakoztatása

Készletléti módban érintse meg és tartsa lenyomva a gombot  3 másodpercig, hogy belépjen a távirányító szinkronizálási üzemmódjába. A jelzőfény villogni kezd.

Párosítási módban nyomja meg a gombot  a távirányítón. Hangjelzés hallható, jelezve, hogy a távirányító sikeresen csatlakoztatva lett.

Ha 15 másodpercen belül nem hajt végre műveletet, vagy a szinkronizálás meghiúsul, a rendszer automatikusan visszatér készletléti üzemmódba.

## 6.12 A távirányító csatlakoztatása

-  ON/OFF start/stop gomb – Az egység indítására/leállítására szolgál.
-  Gomb az egység ventilátorsebességének növeléséhez - A "Boost" beállítás aktiválásához nyomja meg és tartsa lenyomva ezt a gombot. A ventilátor 5 percig Boost üzemmódban működik, majd automatikusan visszaáll a 3-as sebességfokozatra.
-  Nyomja meg ezt a gombot a ventilátor sebességének lépésről lépésre csökkentéséhez. Minden megnyomás a következő alacsonyabb szintre csökkenti a sebességet, amíg el nem éri a minimális beállítást.
-  LED világítás gomb – az egység LED világításának be- és kikapcsolására szolgál.
-  Levegőtisztító gomb – az egység levegőtisztításának be- és kikapcsolására szolgál.
-  Gyors időzítő gomb – az egység gyorsidőzítő funkciójának be- és kikapcsolására szolgál.





## 6.13 Gesztusvezérlési utasítások



Gesztusérzékelő

Gesztusérzékelő

Az eszköz első bekapcsolásakor a kézmozdulat funkció alapértelmezés szerint le van tiltva.

- A kézmozdulat funkció engedélyezéséhez nyomja meg és tartsa lenyomva a gombot  3 másodpercig.
- Készenléti módban nyomja meg és tartsa lenyomva a gombot  3 másodpercig a kézmozdulat funkció letiltásához.
- Készenléti módban mozgassa a kezét a kijelzőn balról jobbra az 1-es sebességszint aktiválásához és a világítás bekapcsolásához.
- Az 1-es sebességszinten mozgassa a kezét balról jobbra, hogy a 2-es sebességszintre növelje.
- A 2-es sebességszinten mozgassa a kezét balról jobbra, hogy a 3-as sebességszintre növelje.
- A 3-as sebességszinten, ha balról jobbra mozgatja a kezét, aktiválja a Boost módot, amely 5 percig fut, majd automatikusan visszatér a 3-as sebességszintre.
- Amikor a ventilátor működik, mozgassa a kezét a kijelzőn jobbról balra, hogy aktiválja az 5 perces leállítási visszaszámlálást – a Quick Timer funkciót.
- Ha az 5 perces leállítási visszaszámlálás aktív, mozgassa ismét a kezét jobbról balra a ventilátor azonnali kikapcsolásához.

## 7. HIBAEHÁRÍTÁS

A kisebb hibákat saját maga is kijavíthatja. Mielőtt kapcsolatba lépne a szervizközponttal, olvassa el a hibaelhárítási információkat. Így elkerülheti a felesleges kiadásokat.

### FIGYELMEZTETÉS - Sérülésveszély!

A nem megfelelően elvégzett javítások veszélyesek.

- Csak szakképzett személyzet jogosult a készülék javítására.
- Ha az egység hibás, értesítse a hivatalos szervizközpontot.

### FIGYELMEZTETÉS - Áramütés veszélye!

A nem megfelelően elvégzett javítások veszélyesek.

- Javítási munkákat csak szakszemélyzet végezhet egység szinten.
- A készülék javításához csak eredeti alkatrészeket szabad használni.
- Ha a készülék tápkábele megsérül, azt képzett és betanított személynek kell kicserélnie.

### 7.1 Hibás LED lámpák cseréje

A meghibásodott LED-lámpákat csak a gyártó szervize vagy szakképzett szakembere (villanyszerelő) cserélheti ki.

## 7.2 Működési hibák

Kudarc	A hibák okai és elhárítása
A LED világítás világít, de a ventilátor nem kapcsol be.	<ul style="list-style-type: none"> <li>• A ventilátor turbina blokkolva van.</li> <li>• A motor megsérült.</li> </ul> <p>Kapcsolja ki a készüléket, és hívjon feljogosított személyt a javítás elvégzésére</p>
Sem a LED világítás, sem a ventilátor nem működik.	<ul style="list-style-type: none"> <li>• A LED modul kiégett.</li> <li>• A tápkábel nincs megfelelően bedugva.</li> </ul> <p>Dugja be határozottan a dugót a konnektorba.</p>
Az egység erős rezgéseket bocsát ki.	<ul style="list-style-type: none"> <li>• A ventilátor turbina sérült.</li> <li>• A ventilátor motorja nincs szilárdan rögzítve.</li> <li>• Az egység nincs megfelelően rögzítve az állványhoz.</li> </ul> <p>A készüléket csak szakképzett szervizszemélyzet segítségével állítsa le és javítsa. Engedje le az egységet, és ellenőrizze, hogy a tartó a megfelelő helyzetben van-e.</p>
A levegő beszívási teljesítménye csökken.	<ul style="list-style-type: none"> <li>• Túl nagy távolság a készülék és a főzõlap között.</li> </ul> <p>Állítsa be újra a távolságot a biztonsági távolságok betartásával. A helyiség friss levegőjének beszívása nem elegendő az elszívott levegő kompenzálásához.</p>

## 8. TISZTÍTÁS ÉS KARBANTARTÁS

Az egység hosszú távú optimális működése érdekében gondosan tisztítsa és ápolja.

### 8.1 Tisztítószer

#### FIGYELEM!

A nem megfelelő tisztítószer károsíthatja a készülék felületét.

- Ne használjon éles vagy súroló hatású tisztítószereket.
- Ne használjon magas alkoholtartalmú tisztítószereket.
- Soha ne használjon drótszivacsot vagy kemény edényszivacsot.
- Ne használjon speciális termékeket meleg tisztításhoz.
- Csak akkor használjon üveg tisztítót, üvegkaparót vagy rozsdamentes acél ápolószert, ha azt az adott alkatrész tisztítási útmutatójában javasolják.
- Használat előtt alaposan mossa le az új törlőkendőket.

### 8.2 A készülék tisztítása

Tisztítsa meg az egységet az utasításoknak megfelelően, hogy elkerülje a különböző alkatrészek és felületek károsodását a nem megfelelő tisztítószerekkel végzett nem megfelelő tisztítás miatt.

#### FIGYELMEZTETÉS - Robbanásveszély!

Az erősen maró-lúgos vagy erősen savas tisztítószerek robbanást okozhatnak a mosogatógép belsejében lévő alumínium alkatrészekkel kombinálva.

- Ne használjon erősen maró-lúgos vagy erősen savas tisztítószereket. Ezenkívül semmilyen körülmények között ne használjon kereskedelmi vagy ipari mosószereket alumínium részekkel, például zsírszűrővel kombinálva.

**⚠ FIGYELMEZTETÉS - Áramütés veszélye!**

A készülék belsejébe jutó nedvesség áramütést okozhat.

- Tisztítás előtt húzza ki a dugót a konnektorból, vagy húzza ki a biztosítékokat a kapcsolótábla biztosítékaiból.
- Ne használjon nyomássugaras vagy gőzsugaras tisztítószeret a készülék tisztításához.

**⚠ FIGYELMEZTETÉS - Égési sérülésveszély!**

Az egység működés közben felmelegszik.

- Tisztítás előtt hagyja kihűlni a készüléket.

**⚠ FIGYELMEZTETÉS - Sérülésveszély!**

A készülék belsejében lévő alkatrészek éles szélűek lehetnek.

- Gondosan tisztítsa meg a készülék belsejét.

1. Kövesse a tisztítószerekre vonatkozó információkat.

2. A felülettől függően tisztítsa meg az alábbiak szerint:

- A rozsdamentes acél felületeket szivaccsal és mosogatószeres forró vizes oldattal tisztítsa meg, a csiszolás irányába törölve.
- A festett felületeket szivaccsal és mosogatószeres forró vizes oldattal tisztítsa meg.
- Az alumínium felületeket puha ruhával és üvegtisztítóval tisztítsa.
- A műanyag felületeket puha ruhával és üvegtisztítóval tisztítsa meg.
- Tisztítsa meg az üvegfelületeket puha ruhával és üvegtisztítóval.

3. Utána törölje le egy puha ruhával.

4. Rozsdamentes acél felületekre vékony rétegben vigye fel a rozsdamentes acél ápolószert puha ruhával.

**8.3 A kezelőelemek tisztítása****⚠ FIGYELMEZTETÉS - Áramütés veszélye!**

A nedvesség behatolása áramütést okozhat.

Ne használjon nedves szivacsokat.

1. Kövesse a tisztítószerekre vonatkozó információkat.

2. Tisztítsa meg nedves szivaccsal és forró tisztítószeres oldattal.

3. Utána törölje le egy puha ruhával.

**8.4 A zsírszűrő kézi tisztítása**

A zsírszűrők visszatartják a konyhai gőzből származó zsírrészecskéket. A zsírszűrők rendszeres tisztításával nagy zsírszűrő képességet biztosítunk.

**⚠ FIGYELMEZTETÉS - Tűzveszély!**

A zsírszűrőkben lévő zsírlerakódások meggyulladhatnak.

1. Vegye figyelembe a tisztítószerekre vonatkozó információkat.

2. Áztassa a zsírszűrőket forró tisztítószeres oldatba.

Tartós lerakódások esetén speciális zsíroltó készítményt használhat.

3. Alaposan öblítse ki a zsírszűrőket.

4. Hagyja megszáradni a zsírszűrőket.

**8.5 A zsírszűrők tisztítása a mosogatógépben**

A zsírszűrők visszatartják a konyhai gőzből származó zsírrészecskéket. A zsírszűrők rendszeres tisztításával nagy zsírszűrő képességet biztosítunk.

**⚠ FIGYELMEZTETÉS - Tűzveszély!**

A zsírszűrőkben lévő zsírlerakódások meggyulladhatnak.

**FIGYELEM!**

A zsírszűrők megsérülhetnek, ha összenyomódnak. Ne törje össze a zsírszűrőket.

Megjegyzés: A zsírszűrők mosogatógépben történő mosása enyhe elszíneződést okozhat. Az elszíneződések nincsenek hatással a zsírszűrők működésére.

1. Vegye figyelembe a tisztítószerekre vonatkozó információkat.

2. Lazán helyezze be a zsírszűrőket a mosogatógép belsejébe. A makacs lerakódású zsírszűrőket nem szabad mosogatógépben tisztítani.

Tartós lerakódások esetén speciális zsíroló készítményt használhat.

3. Kapcsolja be a mosogatógépet. A hőmérséklet beállításakor válassza ki a maximális értéket 70 °C. Hagyja megszáradni a zsírszűrőket.

## 9. TARTOZÉKOK

Tartozékokat vásárolhat a helyi partnerektől/online áruházaktól. Csak eredeti, kifejezetten az Ön készülékmodelljéhez tervezett tartozékokat használjon. A tartozékokat kifejezetten az egységhez tervezték. A katalógusban vagy a [www.kompatic.com](http://www.kompatic.com) weboldalon megtudhatja, hogy mely tartozékok megfelelőek az Ön készülékéhez

Tartozékok	Termék kódja
Zsírszűrő (1 db)	KAF19S
Zsírszűrő (1 db)	KAF19B
KCF4 szénzsűrő készlet (2 db)	KCF4

## 10. ÁRTALMATLANÍTÁS

### A régi egység átadása

Az ökológiai újrahasznosításnak köszönhetően az értékes nyersanyagok újra felhasználhatók.

- A készüléket környezetbarát módon ártalmatlanítsa. Az egységek ökológiai ártalmatlanításának jelenlegi módszereiről a szakosodott kereskedelmi forgalmazóktól, de a városházától vagy a helyi önkormányzattól is tájékozódhat.



Ez az egység a régi elektromos és elektronikus eszközökre vonatkozó 2012/19/EU európai irányelv (elektromos és elektronikus berendezések hulladékai – WEEE) szerint van megjelölve. Az irányelv előírja az EU-szerte érvényes visszavétel és a régi készülékek hasznosításának kereteit.



**Kompatic WEEE/ Csomagolás/  
Akkumulátorhoz az EU-ban**

Kérjük, olvassa be ide a QR kódot



### Köszönjük, hogy a Kompatic-t választotta!

A Kompatic készülékeivel kapcsolatos szakértői tanácsért, segítségért vagy javításért forduljon hozzánk a következő címen:  
[www.kompatic.com/warranty](http://www.kompatic.com/warranty)

További részletek a termékről:

- Információ
- Műszaki adatok
- Energiacímke

elérésével lehet megtekinteni [www.kompatic.com](http://www.kompatic.com)



Gyártó és importőr:

INTAX TRADING SRL

14B Ion Creangă Str., Otopeni, Ilfov, Románia

Telefon (+40) 318 246 246

Fax (+40) 214 203 151

office@intaxtrading.com

[www.intaxtrading.com](http://www.intaxtrading.com)



## СЪДЪРЖАНИЕ

1. БЕЗОПАСНОСТ	117
2. ПРЕДОТВРАТЯВАНЕ НА МАТЕРИАЛНИ ЩЕТИ	120
3. ОПАЗВАНЕ И СПЕСТЯВАНЕ НА ОКОЛНАТА СРЕДА	120
4. ПРАВИЛА ЗА ИНСТАЛИРАНЕ	121
5. МОНТАЖ	125
6. УПОТРЕБА И ФУНКЦИИ	127
7. ОТСТРАНЯВАНЕ НА НЕИЗПРАВНОСТИ	129
8. ПОЧИСТВАНЕ И ПОДДРЪЖКА	130
9. АКЕСОАРИ	132
10. ИЗХВЪРЛЯНЕ	132

Забележка: Счита се, че оригиналният текст на това ръководство за потребителя и инсталиране е на английски език. Всички инструкции, посочени на други езици, се превеждат по електронен път. В случай на грешка в превода или неразбиране, референтният текст ще се счита за английски. Това ръководство за потребителя е внимателно проектирано, но могат да възникнат определени пропуски, неточности или неясноти; следователно, за корекции, моля, докладвайте ги на имейл: [support@kompatic.com](mailto:support@kompatic.com).



## 1. БЕЗОПАСНОСТ

Спазвайте следните инструкции за безопасност.

### 1.1 Общи инструкции

- Прочетете внимателно това ръководство.
- Запазете инструкциите и информацията на производителя за бъдеща употреба или за предаване на следващия собственик.
- Не се разрешава пускането в експлоатация на уреда, ако е бил повреден по време на транспортирането.

### 1.2 Използвайте според предназначението

Този уред е предназначен само за домашна употреба.

Спазвайте специалните инструкции за монтаж.

Безопасността при използване е гарантирана само при правилно сглобяване в съответствие с инструкциите за монтаж. Монтажникът е отговорен за безупречната работа на мястото на монтажа.

Използвайте само тази единица:

- за извличане на парата при готвене.
- в собствен дом и в затворени помещения в битова среда.
- до височина 2000 м надморска височина.

Не използвайте уреда:

- с външен таймер.

### 1.3 Ограничаване на кръга от потребители

Този уред може да се използва от деца на възраст над 8 години и лица с намалени физически, сетивни или умствени способности или липса на опит и/или познания само ако са под надзор или са инструктирани за безопасна употреба на уреда и са разбрали произтичащите от него опасности. Не трябва да се позволява на деца да си играят с уреда.

Почистването и поддръжката, извършвани от потребителя, не трябва да се извършват от деца, освен ако не са на 15 и повече години и са под надзор. Деца под 8-годишна възраст трябва да се държат далече от уреда и неговия захранващ кабел.

### 1.4 Безопасна употреба

**⚠ ПРЕДУПРЕЖДЕНИЕ - Опасност от задушаване!**

Децата могат да се увият в опаковката или да я дръпнат на главата си, задушавайки се.

- Не оставяйте деца близо до опаковката.
- Не позволявайте на деца да си играят с опаковъчния материал.

Децата могат да смучат или погълнат малките части и да се задавят.

- Дръжте малките части далеч от деца.
- Не позволявайте на децата да си играят с малки части.

**⚠ ПРЕДУПРЕЖДЕНИЕ - Опасност от отравяне!**

Рециркулиращите горивни газове могат да причинят отравяне. Източниците на отопление, зависещи от въздуха в помещението (например нагреватели на газ, нафта, дърва или въглища, постоянни нагреватели, бойлери), изтеглят въздух за горене от пространството, в което са инсталирани, и отвеждат изгорелите газове навън чрез газова изпускателна инсталация (например комин). В комбинация с включен аспиратор се засмуква както въздухът от кухнята, така и въздухът от съседните стаи.

Ако няма достатъчно подаване на въздух, се образува отрицателно налягане. Токсичните газове от комина или изпускателната тръба се рециркулират в стаите на къщата.

- Осигурете достатъчно подаване на въздух, когато използвате уреда в режим на отработен въздух и с източник на отопление, зависим от въздуха в помещението.
- Безрискова работа е възможна само когато отрицателното налягане в пространството на

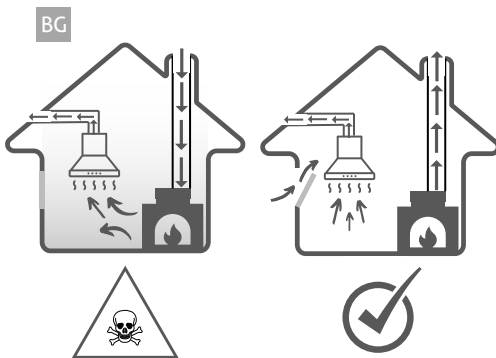

инсталацията на източника на отопление не надвишава 4 Pa (0,04 mbar). Това може да се постигне, когато въздухът, необходим за горенето, може да циркулира през отвори, например врати, прозорци, в комбинация с устройство за подаване/изпускане на въздух или чрез други технически средства. Устройството за подаване/изпускане на въздух не осигурява самостоятелно съответствие с граничната стойност. Независимо от ситуацията, поискайте препоръка от специализиран персонал, който може да оцени целия вентилационен комплекс на къщата и който може да предложи подходящата мярка за вентилация. Ако уредът работи изключително в режим на рециркулация на въздуха, работата е възможна без ограничения.

#### ⚠ ПРЕДУПРЕЖДЕНИЕ - Опасност от пожар!

Отлаганията от мазнини във филтрите за мазнини могат да се запалят.

- Никога не работете с уреда без филтър за мазнини.
- Редовно почиствайте филтъра за мазнини.
- Никога не работете с открит пламък в близост до модула (напр. не фламбирайте).
- Не монтирайте уреда в близост до отоплителен уред на твърдо гориво (напр. дърва или въглища), освен ако отоплителният уред няма запечатан, неподвижен капак. Не трябва да има искри в близост до зоната за готвене.
- Горещото масло и мазнини се запалват бързо. Горещото масло и мазнини трябва да се наблюдават през цялото време. Никога не се опитвайте да гасите горящи частици масло или мазнина с вода.

Изключете печката от контакта. Внимателно гасете пламъците, като използвате покривало, противопожарно одеяло или подобен артикул. Газовите зони за готвене, върху които не са поставени съдове, отделят силна топлина по време на работа. Монтиран отгоре вентилационен модул може да се повреди или да се запали.

- Използвайте газовите зони за готвене само с поставен върху тях съд.

При едновременна работа на няколко газови зони за готвене се отделя силна топлина. Вентилационен модул, монтиран отгоре, може да се повреди или да се запали.

- Използвайте газовите зони за готвене само с един готварски съд, поставен върху тях. Регулирайте на най-високата настройка за вентилация.
- Никога не използвайте две газови зони за готвене със силен пламък едновременно за дълги периоди от време повече от 15 минути. Две зони за готвене отговарят на една голяма горелка.
- Никога не използвайте голяма горелка с повече от 5 kW и голям пламък за повече от 15 минути, например, уок горелката.

**⚠ ПРЕДУПРЕЖДЕНИЕ - Опасност от изгаряне!**

По време на употреба достъпните части се нагорещават.

Никога не докосвайте горещи повърхности.

Дръжте децата далеч.

Устройството се нагрява по време на работа.

Оставете устройството да се охлади преди почистване.

**⚠ ПРЕДУПРЕЖДЕНИЕ - Опасност от нараняване!**

Компонентите вътре в устройството може да имат остри ръбове.

- Внимателно почистете вътрешността на устройството.

Промените в електрическата или механичната структура са опасни и могат да доведат до неизправности.

- Не правете никакви промени в електрическата или механичната структура.

Капакът на филтъра може да вибрира (ако моделът на уреда е оборудван с такъв капак)

- Отворете бавно капака на филтъра.
- При отваряне дръжте капака на филтъра здраво, докато спре да се люлее.
- Бавно затворете капака на филтъра.

Светлината от светодиодите е много силна и може да повлияе на зрението (рискова група 1).

Не гледайте директно към светещия светодиод за повече от 100 секунди.

**⚠ ПРЕДУПРЕЖДЕНИЕ - Опасност от токов удар!**

Попадането на влага вътре в устройството може да причини токов удар.

- Преди почистване извадете щепсела от контакта или изключете предпазителите от панела с предпазители.
- Не използвайте струя под налягане или парна струя за почистване на уреда.

**⚠ ПРЕДУПРЕЖДЕНИЕ - Опасност от експлозия!**

Силно корозивно-алкални или силно киселинни почистващи препарати могат да причинят експлозии в комбинация с алуминиеви части вътре в съдомиялната машина.

- Не използвайте силно корозивно-алкални или силно киселинни почистващи препарати. Също така, при никакви обстоятелства не използвайте търговски или индустриални почистващи препарати в комбинация с алуминиеви части, като например филтъра за мазнини на абсорбатора.

**⚠ ПРЕДУПРЕЖДЕНИЕ - Опасност от пожар!**

Отлаганията от мазнини във филтрите за мазнини могат да се запалят.

- Редовно почиствайте филтъра за мазнини.

**⚠ ПРЕДУПРЕЖДЕНИЕ - Опасност от нараняване!**

Неправилно извършените ремонти са опасни.

- Само специализиран персонал има право да ремонтира уреда.
- Ако устройството е дефектно, уведомете оторизирания сервизен център.

**⚠ ПРЕДУПРЕЖДЕНИЕ - Опасност от токов удар!**

Проникването на влага може да причини токов удар.

- Не използвайте мокри гъби.

## 2. ПРЕДОТВРАТЯВАНЕ НА МАТЕРИАЛНИ ЩЕТИ

### ВНИМАНИЕ!

Кондензната вода може да доведе до дефекти, причинени от корозия.

- За да предотвратите кондензация, включете уреда, когато готвите.

Влагата, навлизаща в областта на управляващите елементи, може да причини неизправности.

- Никога не почиствайте контролите с влажна кърпа.

Неправилното почистване може да причини повреда на повърхностите.

- Следвайте инструкциите за почистване.
- Не използвайте остри или абразивни инструменти за почистване.
- Почиствайте повърхности от неръждаема стомана само в посоката на шлайфане.
- Никога не почиствайте работните елементи с почистващи препарати за неръждаема стомана.

Изтичащият конденз може да повреди уреда.

- Тръбата за изпускане на въздух трябва да бъде монтирана под ъгъл най-малко 1° спрямо уреда.

Неправилният натиск върху декоративните елементи може да ги счупи.

- Не дърпайте декоративните елементи.
- Не поставяйте и не окачвайте предмети върху декоративните елементи.

Повреда на повърхностите поради неотстраняване на защитното фолио.

- Преди първа употреба отстранете защитното фолио от всички части на уреда.

Боядисаните повърхности на модула са деликатни.

- Защитете боядисаните повърхности от надраскване.

## 3. ОПАЗВАНЕ НА ОКОЛНАТА СРЕДА И СПЕСТЯВАНЕ

### 3.1 Изхвърляне на опаковката

Опаковката е екологична и рециклируема.

- Изхвърлете компонентите отделно, в зависимост от вида им.

### 3.2 Спестяване на енергия

Ако следвате тези инструкции, вашето устройство ще използва по-малко електроенергия.

Адаптирайте скоростта на вентилатора според количеството генерирана пара.

- По-ниската скорост на вентилатора означава по-ниска консумация на енергия.  
Използвайте интензивна стъпка само когато е необходимо.

В случай на големи количества пари, изберете предварително по-висока скорост на вентилатора.

- Ще се намали разпространението на неприятни миризми в помещението.

Изключете осветителната система, ако работата ѝ вече не е необходима.

- Ако осветителната система е изключена, тя вече не консумира електроенергия.

Почиствайте или подменяйте филтрите на определените интервали.

- Ефективността на филтъра се запазва.

Поставете капак върху съда за готвене.

- Количеството на парата и кондензацията е намалено.

Използвайте допълнителните функции само когато е необходимо.

- Деактивирането на допълнителни функции намалява консумацията на енергия.

## 4. ПРАВИЛА ЗА МОНТАЖ

Можете да използвате уреда в режим на изпускане на въздух или режим на рециркулация на въздуха.

### 4.1 Работа с отработен въздух

Входящият въздух се пречиства от филтъра за мазнини и се отвежда във външната среда чрез тръбна система. Въздухът не трябва да се вентилира през комин, който се използва за вентилиране на димни газове от устройство, газ или други горива (не се отнася за модули, използващи технология за рециркулация на въздуха).

- Ако отработеният въздух трябва да бъде отведен в комин или дымоотвод, който не работи, трябва да се получи съгласието на компетентния персонал.
- Ако изходящият въздух се отвежда през външната стена, трябва да се използва канал, минаващ през стената, чиято ширина е равна на нейната дебелина.

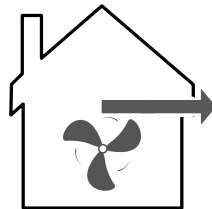

### 4.2 Режим на рециркулация на въздуха

За да неутрализирате неприятните миризми в режим на рециркулация на въздуха, трябва да инсталирате филтър за неутрализиране на неприятни миризми. За различните възможности за използване на уреда в режим на рециркулация на въздуха, както и за съвместими аксесоари, моля, консултирайте се с каталога или местните представители.

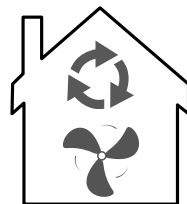

### 4.3 Безопасен монтаж

Следвайте тези инструкции за безопасност, когато монтирате уреда.

**⚠ ВНИМАНИЕ** - Опасност от отравяне!

Рециркулиращите горивни газове могат да причинят отравяне. Източниците на отопление, зависещи от въздуха в помещението (например нагреватели на газ, нафта, дърва или въглища, постоянни нагреватели, бойлери), извличат въздух за горене от пространството, в което са инсталирани, и отвеждат димните газове навън чрез газова изпускателна инсталация (например комин). В комбинация с включен аспиратор се засмуква както въздухът от кухнята, така и въздухът от съседните стаи.

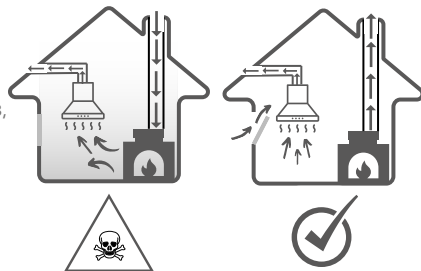

Ако няма достатъчно подаване на въздух, се образува отрицателно налягане.

Токсичните газове от комина или изпускателната тръба се рециркулират в стаите на къщата.

Осигурете достатъчно подаване на въздух, когато използвате уреда в режим на отработен въздух и с източник на отопление, зависим от въздуха в помещението.

- Безрискова работа е възможна само когато вакуумът в пространствената инсталация на източника на топлина не надвишава 4 Pa (0,04 mbar).

Това може да се постигне, когато въздухът, необходим за горенето, може да циркулира през отвори, например врати, прозорци, в комбинация с устройство за подаване/изпускане на въздух или чрез други технически средства. Устройството за подаване/изпускане на въздух не осигурява самостоятелно съответствие с граничната стойност.

- Независимо от ситуацията, потърсете препоръка от специализиран персонал, който може да оцени целия вентилационен комплекс на дома и да предложи подходящата мярка за вентилация.
- Ако уредът работи изключително в режим на рециркулация на въздуха, работата е възможно без ограничения.

Рециркулиращите горивни газове могат да причинят отравяне.

- Ако аспираторът е монтиран с отоплителен модул, зависим от въздуха в помещението, захранването на аспиратора трябва да бъде снабдено с подходяща защитна верига.

Рециркулиращите горивни газове могат да доведат до отравяне.

- Не изпускате отработения въздух в работещ комин или димоотвод.
- Не изпускате отработен въздух в колона, използвана за вентилация на помещението, където е монтирана камина.
- Ако отработеният въздух трябва да бъде отведен в комин или димоотвод, който не работи, трябва да се получи съгласието на компетентен специализиран персонал.

Рециркулиращите горивни газове могат да причинят отравяне.

- Ако аспираторът е монтиран с отоплителен модул, зависим от въздуха в помещението, захранването на аспиратора трябва да бъде снабдено с подходяща защитна верига.

Рециркулиращите горивни газове могат да доведат до отравяне.

- Не изпускате отработения въздух в работещ комин или димоотвод.
- Не изпускате отработен въздух в колона, използвана за вентилация на помещението, където е монтирана камина. Ако отработеният въздух трябва да бъде отведен в комин или димоотвод, който не работи, трябва да се получи съгласието на компетентен специализиран персонал.

**⚠ ПРЕДУПРЕЖДЕНИЕ - Опасност от задушаване!**

Деца могат да се увият в опаковката или да я дръпнат на главата си, задушавайки се. Не оставяйте деца близо до опаковката.

- Не позволявайте на деца да си играят с опаковъчния материал.

**⚠ ПРЕДУПРЕЖДЕНИЕ - Опасност от пожар!**

Отлаганията от мазнини във филтрите за мазнини могат да се запалят.

- Трябва да се спазват предварително зададени безопасни разстояния, за да се избегне натрупването на топлина.
- Обърнете внимание на информацията за вашите уреди за готвене. Ако инструкциите за монтаж на устройството за готвене показват различно разстояние, вземете го винаги вземайте предвид най-голямото разстояние. Ако газовите и електрическите зони за готвене работят заедно, се прилага максималното предписано разстояние.
- Отлаганията от мазнини във филтрите за мазнини могат да се запалят.
- Никога не работете с открит пламък в близост до модула (напр. за огъване).
- Инсталирайте уреда само в близост до място за готвене на твърдо гориво (напр. дърва или въглища), ако е затворено в неподвижен корпус. Не трябва да има искри.

### ПРЕДУПРЕЖДЕНИЕ - Опасност от нараняване!

Компонентите вътре в устройството може да имат остри ръбове.

- Носете защитни ръкавици.

Како модулет не е добре закрепен, той може да падне.

- Всички крепежни елементи трябва да бъдат монтирани здраво и сигурно.

Промените в електрическата или механичната структура са опасни и могат да доведат до неизправности.

- Не правете никакви промени в електрическата или механичната структура.

Капакът на филтъра може да вибрира (ако моделът на уреда е оборудван с капак)

- Отворете бавно капака на филтъра.
- При отваряне дръжте капака на филтъра здраво, докато спре да се люлее.
- Бавно затворете капака на филтъра.

### ПРЕДУПРЕЖДЕНИЕ - Опасност от токов удар!

Компоненти с остри ръбове вътре в устройството могат да причинят повреда на свързващия кабел.

Не огъвайте и не блокирайте свързващия кабел.

Неправилно изпълнените инсталации са опасни.

Устройството ще бъде свързано и използвано само според данните на табелката с технически данни.

Устройството ще бъде свързано само към правилно инсталиран заземен контакт за променлив ток.

Системата за защита на електрозахранването на сградата трябва да бъде инсталирана правилно.

Не свързвайте устройството към друг източник на превключване, например превключвател с време или система за дистанционно управление.

Ако устройството е монтирано, трябва да се осигури свободен достъп до щепсела на захранващия кабел. При невъзможност за свободен достъп се монтира фазоразделител за всички полюси в постоянната електрическа инсталация съгласно условията на разпоредбите за монтаж.

Когато поставяте уреда, обърнете внимание на факта, че захранващият кабел не е заклещен на едно място или повреден.

#### 4.4 Общи бележки

Когато инсталирате, имайте предвид тези общи бележки.

- При монтаж трябва да се спазват действащите строителни разпоредби и тези на местния доставчик на електроенергия и газ.

#### 4.5 Бележки за електрическото свързване

За да можете безопасно да свържете уреда към електрозахранващата мрежа, вземете предвид тези указания.

### ПРЕДУПРЕЖДЕНИЕ - Опасност от токов удар!

За да можете безопасно да свържете уреда към електрическата мрежа, вземете предвид тези указания.

Трябва да има възможност за изключване на уреда от електрическата мрежа по всяко време. Устройството може да бъде свързано само към контакт със защитен контакт, инсталиран съгласно разпоредбите.



- Щепселът на захранващия кабел трябва да е достъпен след монтиране на уреда.
- Ако това не е възможно, трябва да се монтира фазов разделител в постоянната електрическа инсталация за всички полюси съгласно условията за категория на пренапрежение III в правилника за монтаж.
- Фиксираната електрическа инсталация може да се извърши само от квалифициран електротехник. Препоръчваме да инсталирате прекъсвач с диференциална защита (FI ключ) в захранващата верига на уреда.

Компоненти с остри ръбове вътре в устройството могат да причинят повреда на свързващия кабел.

- Не огъвайте и не блокирайте свързващия кабел.
- Това устройство отговаря на антипаразитните разпоредби на ЕО.
- Устройството отговаря на клас на защита 1. Следователно може да се използва само с електрическа връзка със защитен проводник.
- По време на монтажа уредът не трябва да бъде свързан към електрическата мрежа. Уверете се, че защитата от докосване е осигурена от монтажа.

#### 4.6 Наблюдения относно условията на монтаж

- Монтирайте уреда в кухненски шкаф. За монтиране на допълнителни специални принадлежности следвайте приложените инструкции за монтаж. За оптимално улавяне на пара уредът трябва да се монтира централно над плота.

#### 4.7 Забележки относно вентилационната тръба

Производителят на уреда не дава никаква гаранция при оплаквания относно трасето на изпускателните тръби.

- Използвайте къса права изпускателна тръба с възможно най-голям диаметър.
- Дългите и грапави тръби за изпускане на въздух с много завои или малки диаметри намаляват смукателния капацитет и повишават нивото на шума на вентилатора.
- Не използвайте тръби за изпускане на въздух, направени от запалими материали.
- За да предотвратите рецикулация на кондензат, монтирайте тръбата за всмукване на въздух с наклон най-малко 1° спрямо уреда.

#### Кръгли тръби

Използвайте кръгли тръби с вътрешен диаметър 150 mm (препоръчително) или поне 120 mm.

#### Плоски канали

Използвайте плоски канали, чието вътрешно сечение съответ. на диаметъра на кръглата тръба:

- Диаметърът от 150 mm съответства на размер от приблизително 177 cm<sup>2</sup>.
- Диаметърът от 120 mm съответства на размер от приблизително 113 cm<sup>2</sup>.
- За диамет., които се отклоня.т от тези стойности, трябва да се използ. уплътни. ленти.
- Не използвайте плоски канали, които имат остри завои.

#### 4.8 Указания за режим на работа с обезвъздушаване

Трябва да се монтира възвратен клапан, когато работи с изпускане на въздух, за да се предотврати навлизането на въздух и замърсявания отвън.

Забележки Ако уредът не е оборудван с възвратен клапан, той може да бъде закупен отделно от специализирани магазини. Ако изходящият въздух се отвежда през външната стена, трябва да се използва канал, минаващ през стената, чиято ширина е равна на нейната дебелина.

#### 4.9 Указания за режим на работа с рецикулация на въздуха

Уредът трябва да се използва само монти. във фиксир. позиция и със свързани тръби.

## 5. МОНТАЖ

### ВНИМАНИЕ!

Това устройство е предназначено за инсталиране в шкаф. Имайте предвид тази информация, когато инсталирате устройството.

#### 5.1 Пакет за доставка

След разопаковането проверете дали доставката е пълна и че всички части са без възможни повреди при транспортиране. Вижте изображението **1**

1. - аспиратор
2. - възвратен клапан
4. - редуктор 150 - 120 мм

#### 5.2 Размери на модула (mm)

Вижте изображения **2a** **2b** **2c** **2d**

#### 5.3 Безопасни разстояния

Спазвайте безопасните разстояния от уреда (изчислени в mm). Вижте изображен. **3**

#### 5.4 Проверка на мебелите

1. Проверете дали вградената мебел е разположена хоризонтално и дали има достатъчна товароносимост.

Забележка: Спазвайте спецификациите на производителя относно товароносимостта на мебелите за вграждане.

2. Уверете се, че вградените мебели издържат на температури до 90 °C.
3. Уверете се, че вградените мебели позволяват вграждане дори след приключване на работата по рязане.

#### 5.5 Стъпки на инсталиране

Забележка! Не свързвайте захранващия кабел, докато инсталацията не приключи!

1. Изрежете процеп за монтаж в стената на шкафа, където ще бъде монтиран аспираторът. Използвайте размерите на изображението **4a** (измерени в мм) като ориентир.

2. Поставете аспиратора в корпуса на мебелите. **4b**

Уверете се, че еластичните скоби са фиксирани върху корпуса на мебелите от двете страни. Вижте изображението **4c**

3. Регулирайте винтове 1, 2, 3, 4, докато фланците от двете страни се фиксират в корпуса на мебелите. Вижте изображението **4d**

#### 5.6 Премахване/поставяне на филтъра за мазнини

### ВНИМАНИЕ!

При падане филтърът за мазнини може да повреди зоната за готвене отдолу.

Дръжте филтъра здраво, когато го монтирате.

Отворете предния панел на периметъра за извличане, като го издърпате и откопчаете, след което го оставете да лежи свободно на пантите.

Натиснете дръжката за отваряне, за да отделите филтъра за мазнини. Вижте изображенията **5**

#### 5.7 Размер на ауспуха (mm)

Вижте изображението **6**

#### 5.8 Монтаж на възвратния клапан

Поставете и закрепете към връзката на аспиратора. Вижте изображенията **7**

#### 5.9 Свързване към изпускателната система

1. Прикрепете тръбата за изпускане на въздух (съгласно не е включена) към връзката на аспиратора. Вижте изображението **8**

2. Уплътнете фугите.

### 5.10 Монтаж на въздушния адаптер (редукция)

1. Фиксирайте редукцията с диаметър 150 мм на връзката на аспиратора. **9a**
2. Фиксирайте изпускателната тръба с диаметър 120 мм върху редуктора. Вижте изображението **9b**
3. Уплътнете фугите.

5.11 Комплект въгленов филтър (код: KCF4) за работа в режим на рецирк. на въздуха В режим на рециркуляция на въздуха въглеродните филтри улавят вещества, които причиняват неприятни миризми. Редовната смяна на въглеродните филтри гарантира високо ниво на елиминиране на миризмите. Въглеродните филтри не могат да се почистват или регенерират.

### 5.12 Монтиране на комплект въгленов филтър KCF4 - опция

1. Изключете уреда.
2. Отстранете филтрите за преграда за мазнини.
3. Разположете въглеродните филтри KCF4 в уреда отляво и отдясно на двигателя.
4. Подравнете правилно филтъра с монтажната система, монтирана на двигателя, и го прикрепете. Вижте изображението **10a**
5. Завъртете по посока на часовниковата стрелка за стабилно прилягане, всеки филтър поотделно. Вижте изображението **10b**
6. След монтиране на двата KCF4 филтъра, монтирайте преградните филтри за мазнини.

### 5.13 Премахване на комплект въгленов филтър KCF4

1. Изключете уреда.
2. Отстранете филтрите за преграда за мазнини
3. Завъртете обратно на часовниковата стрелка всеки отделен KCF4 филтър и го издърпайте отстрани на двигателя. Вижте изображението **11a**
4. Отстранете въглеродните филтри KCF4 от модула. Вижте изображението **11b**

### 5.14 Свързване към системата за рециркуляция на въздуха

1. Монтирайте въгленовите филтри за миризми (код: KCF4) - допълнителен аксесоар
2. Прикрепете тръбата за изпускане на въздух към връзката на аспиратора (допълнителен аксесоар)
3. Направете връзката към отвора на вградената мебел.
4. Закрепете изпускателната решетка към вградената мебел по такъв начин, че връзката ѝ да влезе в изпускателната тръба.
5. Уплътнете фугите.

### 5.15 Извършване на електрическо свързване

Поставете щепсела в контакт със защитен контакт.

### 5.16 Разглобяване на модула

#### ПРЕДУПРЕЖДЕНИЕ - Опасност от нараняване!

Компонентите вътре в устройството може да имат остри ръбове.

Носете защитни ръкавици.

1. Изключете уреда от електрическата мрежа.
2. Развийте изпускателната тръба за въздух.
3. Ако е необходимо, отворете капака на филтъра (за модели с този капак)
4. Отстранете филтъра за мазнини. За да предотвратите повреда, не огъвайте филтъра за мазнини.
5. Изключете кабела на контролния панел и кабела на осветителната система.
6. Разхлабете винтовете от вградената мебел.
7. Бавно спуснете уреда.

### 5.12 Монтиране на комплект въгленов филтър TCF1 - опция

1. Изключете устройството.
2. Отстранете филтрите за преграда за мазнини.
3. Разположете въглеродните филтри TCF1 в уреда отляво и отдясно на двигателя.
4. Подравнете правилно филтъра с монтажната система, монтирана на двигателя, и го прикрепете. Вижте изображението **10a**
5. Завъртете по посока на часовниковата стрелка за стабилно прилягане, всеки филтър поотделно. Вижте изображението **10b**
6. След монтиране на двата филтъра TCF1, монтирайте преградните филтри за мазнини.

### 5.13 Премахване на комплекта въгленов филтър TCF1

1. Изключете устройството.
2. Отстранете филтрите за преграда за мазнини
3. Завъртете всеки отделен TCF1 филтър обратно на часовниковата стрелка и го издърпайте отстрани на двигателя. Вижте изображението **11a**
4. Отстранете въглеродните филтри TCF1 от модула. Вижте изображението **11b**

### 5.14 Маслен колектор

Масленият колектор може да се свали за почистване.

### 5.15 Свързване към системата за рецикулация на въздуха

1. Монтирайте карбонови филтри за миризми (код: TCF1) - допълнителен аксесоар
2. Прикрепете тръбата за изпускане на въздух към връзката на аспиратора (допълнителен аксесоар)
3. Направете връзката към отвора на вградената мебел.
4. Закрепете изпускателната решетка към вградената мебел по такъв начин, че връзката ѝ да влезе в изпускателната тръба.
5. Уплътнете фугите.

### 5.16 Извършване на електрическо свързване

Поставете щепсела в контакта със защитен контакт.

### 5.17 Разглобяване на модула

#### ПРЕДУПРЕЖДЕНИЕ - Опасност от нараняване!

Компонентите вътре в устройството може да имат остри ръбове.

Носете защитни ръкавици.

1. Изключете уреда от електрическата мрежа.
2. Развийте изпускателната тръба за въздух.
3. Ако е необходимо, отворете капака на филтъра (за модели с този капак)
4. Отстранете филтъра за мазнини. За да предотвратите повреда, не огъвайте филтъра за мазнини.
5. Изключете кабела на контролния панел и кабела на осветителната система.
6. Разхлабете винтовете от вградената мебел.
7. Бавно спуснете уреда.

## 6. УПОТРЕБА И ФУНКЦИИ

**ВНИМАНИЕ!** LED лампите не трябва да бъдат покрити с топлоизолация или други материали.

**ЗАБЕЛЕЖКА!** Включвайте LED светлините само докато аспираторът работи. Не включвайте лампите, за да осветите стаята. Не докосвайте LED лампите в рамките на 30 минути след използване на модулите.

### 6.1 Контролен панел

Чрез работните елементи настройвате всички функции на вашия уред и получавате информация за работния статус.



Сензор за жестове

Сензор за жестове



Бутон за включване/изключване на вентилатора - Използва се за стартиране/спиране на уреда



Бутон за включване/изключване на LED светлина



Бутон за намаляване на скоростта на устройството



Бутон за увеличаване на скоростта на устройството



Функция за почистване на въздуха

### 6.2 Стартиране на уреда

Докоснете бутона  (свети в червено) и уредът ще започне на първа скорост.

### 6.3 Регулиране на скоростта с помощта на контролния панел

Докоснете бутона,  за да увеличите скоростта на вентилатора.

Докоснете бутона,  за да намалите скоростта на вентилатора.

Когато е избрана 1-ва скорост, бутонът  свети непрекъснато.

Когато е избрана 2-ра скорост, бутонът  свети непрекъснато.

Когато е избрана 3-та скорост, бутонът  мига.

Когато режимът Boost е активиран, бутонът  мига.

### 6.4 Настройка на скоростта на усилване

Докоснете и задръжте бутона  на, за да активирате нивото на усилване. Устройството ще работи на максимално ниво за 5 минути. След 5 минути ще прозвучи предупредителен звуков сигнал и скоростта веднага ще се върне на ниво 3.

### 6.5 Свързване и изключване на осветителната система

Можете да активирате или деактивирате осветителната система независимо от вентилационната система.

Докоснете,  за да го включите. Докоснете  отново, за да го изключите.

### 6.6 Спиране на уреда

Докоснете  В режим на готовност докоснете и задръжте този бутон за 0,5 секунди, за да стартирате работата на вентилатора. Докато вентилаторът работи, натиснете за кратко този бутон, за да спрете вентилатора. Това ще накара червената LED светлина да светне.

Забележка: Светодиодът на този бутон ще остане изключен, докато вентилаторът на аспиратора работи. Той ще свети в червено, когато вентилаторът не работи.

### 6.7 Функция за бърз таймер

Докоснете едновременно бутоните — и + за 1 секунда и бутонът ВКЛ./ИЗКЛ. ще мига в червено, показвайки активирането на функцията и автоматичното изключване на уреда след 5 минути. След 5 минути моторът ще спре, ако не е активирана друга функция и ще се чуе звуков сигнал за 5 секунди, показващ деактивирането на режима Quick Timer. Звуковият сигнал може да бъде спрян с натискане на произволен бутон. Можете да деактивирате функцията Бърз таймер, като натиснете — + едновременно бутоните и отново

### 6.8 Регулиране на температур. на светлината/регулиране на яркостта на светлината

В режим на готовност докоснете и задръжте този бутон ✨ за 3 секунди за достъп до функцията за регулиране на температурата на светлината. При влизане в този режим светодиодите на бутоните — + ще мигат едновременно.

В този момент можете да използвате бутона — или +, за да регулирате температурата на светлината. Регулируемият обхват обхваща от 3200°K (топъл цветен тон) до 6500°K (студен цветен тон) в непрекъснат цикъл - натискането на бутона — намалява температурата на светлината, докато повторното му натискане я увеличава.

Докато сте в режим на регулиране на температурата на светлината, можете също да промените яркостта чрез кратко натискане на бутона ✨

Яркостта следва последователност от 100% → 75% → 50% → 75% → 100%.

След като изберете желаната температура и яркост на светлината, натиснете и задръжте бутона ✨ отново, за да излезете от режима на настройка. Температурата на светлината по подразбиране е зададена на 3200K (топъл цветен тон).

### 6.9 Функция за почистване на въздуха

В режим на готовност натиснете и задръжте бутона 🌀 за 1 секунда, за да активирате функцията за почистване на въздуха. Тази функция пуска устройството на ниска скорост за 5 минути, след което автоматично ще се изключи за 55 минути. След като този цикъл приключи, уредът ще се включи отново за още 5 минути, повтаряйки непрекъснато 55-минутния цикъл на изключване. За да деактивирате тази функция, натиснете и задръжте бутона 🌀 за 1 секунда. Деактивирането на функцията за пречистване на въздуха не засяга други нормални операции.

По време на 5-минутната активна фаза светодиодът на листа на бутона 🌀 ще мига в зелено. Когато започне 55-минутният период на изключване, светодиодът на листата ще излъчва постоянна зелена светлина. Ако функцията за пречистване на въздуха е активна и вентилаторът е включен ръчно, функцията за пречистване на въздуха ще спре автоматично. Въпреки това, след като вентилаторът бъде изключен, функцията за пречистване на въздуха ще се възобнови.

### 6.10 Напомняне за почистване на филтъра

Когато двигателят е работил 20 часа, индикаторите ще мигат. — + В този момент натиснете и задръжте бутона —, за да изчистите напомнянето. Устройството ще бипне два пъти и ще рестартира таймера

### 6.11 Свързване на дистанционното управление

В режим на готовност докоснете и задръжте бутона ⏻ за 3 секунди, за да влезете в режим на синхронизиране на дистанционното управление. Светлинният индикатор ще започне да мига.

Докато сте в режим на сдвояване, натиснете бутона ⏻ на дистанционното управление. Ще прозвучи звуков сигнал, който показва, че дистанционното управление е успешно свързано. Ако не се извърши никаква операция или синхронизирането е неуспешно в рамките на 15 секунди, системата автоматично ще се върне в режим на готовност.

## 6.12 Свързване на дистанционното управление

- ⏻ Бутон за ON/OFF старт/стоп - Използва се за стартиране/спиране на уреда.
- + Бутон за увеличаване на скоростта на вентилатора на устройството - За да активирате настройката "Boost", натиснете и задръжте този бутон. Вентилаторът ще работи в режим Boost за 5 минути, след което автоматично ще се върне на ниво на скорост 3.
- Натиснете този бутон, за да намалите скоростта на вентилатора стъпка по стъпка. Всяко натискане намалява скоростта до следващото по-ниско ниво, докато се достигне минималната настройка.
- ☀ Бутон за LED осветление - служи за включване/изключване на LED осветлението на уреда.
- 🌀 Бутон за пречистване на въздуха - използва се за включване/изключване на пречистването на въздуха на уреда.
- 🕒 Бутон за бърз таймер - използва се за включване/изключване на функцията за бърз таймер на устройството



## 6.13 Инструкции за управление с жестове



Когато устройството се включи за първи път, функцията за жестове е деактивирана по подразбиране.

- За да активирате функцията за жестове, натиснете и задръжте бутона **+** за 3 секунди.
- В режим на готовност натиснете и задръжте бутона **+** за 3 секунди, за да деактивирате функцията за жестове.
- В режим на готовност преместете ръката си по дисплея отляво надясно, за да активирате ниво на скорост 1 и да включите светлината.
- При ниво на скорост 1 преместете ръката си отляво надясно, за да увеличите до ниво на скорост 2.
- При ниво на скорост 2 преместете ръката си отляво надясно, за да увеличите до ниво на скорост 3.
- При ниво на скорост 3, преместването на ръката ви отляво надясно ще активира режим Boost, който ще работи 5 минути, преди автоматично да се върне към ниво на скорост 3.
- Когато вентилаторът работи, преместете ръката си по дисплея отляво надясно, за да активирате 5-минутното обратно броене при изключване - функцията Quick Timer.
- Ако 5-минутното отброяване на изключване е активно, преместете отново ръката си отляво надясно, за да изключите незабавно вентилатора.

## 7. ОТСТРАНЯВАНЕ НА НЕИЗПРАВНОСТИ

Малките неизправности могат да бъдат отстранени сами. Преди да се свържете със сервизния център, вижте информацията за отстраняване на неизправности. По този начин избягвате ненужните разходи.

**⚠ ПРЕДУПРЕЖДЕНИЕ** - Опасност от нараняване!

Неправилно извършеният ремонт е опасен.

- Само специализиран персонал има право да ремонтира уреда.
- Ако устройството е дефектно, уведомете оторизирания сервизен център.

**⚠ ПРЕДУПРЕЖДЕНИЕ** - Опасност от токов удар!

Неправилно извършеният ремонт е опасен.

- Само специализиран персонал има право да извършва ремонтни дейности ниво единица.
- При ремонт на уреда трябва да се използват само оригинални резервни части.
- Ако захранващият кабел на този уред се повреди, той трябва да бъде заменен от квалифицирано и обучено лице.

### 7.1 Подмяна на дефектирали LED лампи

Дефектните LED лампи могат да се сменят само от сервизен персонал на производителя или квалифициран специалист (електротехник).

### 7.2 Грешки при работа

Провал	Причини и отстраняване на дефекти
LED осветлението свети, но вентилаторът не се включва.	<ul style="list-style-type: none"> <li>• Вентилаторната турбина е блокирала.</li> <li>• Моторът е повреден.</li> </ul> <p>Изключете уреда и се обадете на упълномощено лице, за да извърши ремонта</p>
Нито LED осветлението, нито вентилатора работят.	<ul style="list-style-type: none"> <li>• LED модулът е изгорял.</li> <li>• Захранващият кабел не е включен правилно.</li> </ul> <p>Пъхнете здраво щепсела в контакта.</p>
Устройството излъчва силни вибрации.	<ul style="list-style-type: none"> <li>• Турбината на вентилатора е повредена.</li> <li>• Моторът на вентилатора не е здраво закрепен.</li> <li>• Устройството не е правилно закрепено към стойката.</li> </ul> <p>Изключете уреда и ремонтирайте само с помощта на квалифициран сервизен персонал. Спуснете уреда и проверете дали скобата е в правилната позиция.</p>
Мощността на входящия въздух е намалена.	<ul style="list-style-type: none"> <li>• Твърде голямо разстояние между уреда и плота.</li> </ul> <p>Регулирайте отново разстоянието, като спазвате безопасните разстояния. Приемът на чист въздух в помещението не е достатъчен, за да компенсира отработения въздух.</p>



## 8. ПОЧИСТВАНЕ И ПОДДРЪЖКА

За да осигурите оптимална работа на уреда за дълъг период от време, почиствайте и се грижете внимателно.

### 8.1 Почистващи продукти

**ВНИМАНИЕ!**

Неподходящите почистващи препарати могат да повредят повърхността на уреда.

- Не използвайте остри или абразивни почистващи препарати.
- Не използвайте почистващи препарати с високо съдържание на алкохол.
- Никога не използвайте телени гъби или твърди гъби за съдове. Не използвайте специални продукти за горещо почистване.
- Използвайте почистващи препарати за стъкло, стъргалки за стъкло или продукти за грижа за неръждаема стомана само ако са препоръчани в инструкциите за почистване на конкретния компонент. Изперете добре новите кърпи преди употреба.

### 8.2 Почистване на модула

Почистете уреда според указанията, за да избегнете повреда на различни компоненти и повърхности от неправилно почистване с неподходящи почистващи продукти.

 **ПРЕДУПРЕЖДЕНИЕ** - Опасност от експлозия!

Силно корозивно-алкални или силно киселинни почистващи препарати могат да причинят експлозии в комбин. с алуминиеви части вътре в съдомиял. машина. Не използвайте силно корозивно-алкални или силно киселинни почистващи препарати. Също така, при никакви обстоятел. не използвайте търговски или индустриални почистващи препарати в комбинац. с алуминиеви части, като например филтъра за мазнини.

 **ПРЕДУПРЕЖДЕНИЕ** - Опасност от токов удар!

Попадането на влага вътре в устройството може да причини токов удар.

- Преди почистване извадете щепсела от контакта или изключете предпазителите от предпазителите на таблото.
- Не използвайте струя под налягане или парна струя за почистване на уреда.

 **ПРЕДУПРЕЖДЕНИЕ** - Опасност от изгаряне!

Устройството се нагрява по време на работа.

- Оставете устройството да се охлади преди почистване.

 **ПРЕДУПРЕЖДЕНИЕ** - Опасност от нараняване!

Компонентите вътре в устройството може да имат остри ръбове.

- Внимателно почистете вътрешността на устройството.

1. Следвайте информацията за почистващите продукти.

2. В зависимост от повърхността, почистете както следва:

- Почистете повърхности от неръждаема стомана с помощта на гъба и разтвор на гореща вода с препарат за съдове, като избършете в посока на шлайфане.
- Почистете боядисаните повърхности с помощта на гъба и разтвор на гореща вода с препарат за съдове.
- Почиствайте алуминиевите повърхности с помощта на мека кърпа и почистващ препарат за стъкло.
- Почистете пластмасовите повърхности с помощта на мека кърпа и препарат за почистване на стъкло.

- Почистете стъклените повърхности с мека кърпа и препарат за почистване на стъкло.

3. След това избършете с мека кърпа.

4. За повърхности от неръждаема стомана нанесете продукта за грижа за неръждаема стомана на тънък слой с мека кърпа.

### 8.3 Почистване на работните елементи

**⚠ ПРЕДУПРЕЖДЕНИЕ - Опасност от токов удар!**

Проникването на влага може да причини токов удар.

Не използвайте мокри гъби.

1. Следвайте информацията за почистващите продукти.
2. Почистете с влажна гъба и горещ разтвор на почистващ препарат.
3. След това избършете с мека кърпа.

### 8.4 Ръчно почистване на филтъра за мазнини

Филтрите за мазнини задържат частици мазнини от кухненската пара. Чрез редовно почистване на филтрите за мазнини се осигурява висок капацитет за филтриране на мазнини.

**⚠ ПРЕДУПРЕЖДЕНИЕ - Опасност от пожар!**

Отлаганията от мазнини във филтрите за мазнини могат да се запалят.

1. Спазвайте информацията за почистващите продукти.
2. Накиснете филтрите за мазнини в горещ разтвор на почистващ препарат.

В случай на упорити отлагания можете да използвате специален продукт за разтваряне на мазнини.

3. Изплакнете старателно филтрите за мазнини.
4. Оставете филтрите за мазнини да изсъхнат.

### 8.5 Почистване на филтрите за мазнини в съдомиялна машина

Филтрите за мазнини задържат частици мазнини от кухненската пара. Чрез редовно почистване на филтрите за мазнини се осигурява висок капацитет за филтриране на мазнини.

**⚠ ПРЕДУПРЕЖДЕНИЕ - Опасност от пожар!**

Отлаганията от мазнини във филтрите за мазнини могат да се запалят.

**ВНИМАНИЕ!**

Филтрите за мазнини могат да се повредят, ако бъдат смачкани.

- Не мачкайте филтрите за мазнини.

Забележка: Измиването на филтрите за мазнини в съдомиялна машина може да доведе до леко обезцветяване. Обезцветяването не оказва влияние върху работата на филтрите за мазнини.

1. Спазвайте информацията за почистващите продукти.
2. Поставете хлабаво филтрите за мазнини в съдомиялната машина. Филтрите за мазнини с устойчиви отлагания не трябва да се почистват в съдомиялна машина.

В случай на упорити отлагания можете да използвате специален продукт за разтваряне на мазнини.

3. Включете съдомиялната. Когато регулирате температурата, изберете максималната стойност 70 °C.

4. Оставете филтрите за мазнини да изсъхнат.

## 9. АКЕСОАРИ

Можете да закупите аксесоари от местни партньори/онлайн магазини. Използвайте само оригинални аксесоари, специално проектирани за вашия модел уред. Аксесоарите са проектирани специално за уреда. За да разберете кои аксесоари са подходящи за вашето устройство, вижте каталога или нашия уебсайт [www.kompatic.com](http://www.kompatic.com)

Аксесоари	Код на продукта
Филтър за мазнини (1 бр.)	KAF19S
Филтър за мазнини (1 бр.)	KAF19B
Комплект въглероден филтър KCF4 (2 бр.)	KCF4

## 10. ИЗХВЪРЛЯНЕ

Предаването на стария агрегат

Благодарение на екологичното рециклиране, ценните суровини могат да бъдат използвани повторно.

- Изхвърлете уреда по екологичен начин. Информация за актуалните методи за екологично изхвърляне на уредите можете да получите от специализирани търговски дистрибутори, но също и от кметството или местната администрация.



Това устройство е маркирано съгласно европейската директива 2012/19/EC относно стари електрически и електронни устройства (отпадъчно електрическо и електронно оборудване – WEEE). Директивата предписва рамката за обратно приемане, валидна в целия ЕС, и възстановяване на стари устройства.



За Kompatic WEEE/ Опаковка/ Батерия в ЕС  
Моля, сканирайте тук QR кода



Благодарим ви, че избрахте Kompatic!

За експертен съвет относно вашите уреди Kompatic, помощ или ремонт, моля свържете се с нас на [www.kompatic.com/warranty](http://www.kompatic.com/warranty)

Други допълнителни подробности за този продукт:

- Информация
- Технически спецификации
- Енергиен етикет

могат да бъдат консултирани чрез достъп [www.kompatic.com](http://www.kompatic.com)



Производител и вносител:  
INTAX TRADING SRL

14B Ion Creangă Str., Otopeni, Ilfov, Румъния  
Тел. (+40) 318 246 246  
Факс (+40) 214 203 151  
office@intaxtrading.com  
www.intaxtrading.com

